

Compruebe que los siguientes elementos están incluidos

Una vez abierto el paquete, compruebe que contiene todos los elementos. Si falta algo, póngase en contacto con su distribuidor.

- KD-10
- Manual del usuario
- Cable de conexión

Características principales

Sensación sonora de un bombo acústico en tamaño compacto

Su superficie de golpeo, que combina un preciso material de malla con otro acolchado, proporciona la misma sensación sonora que la de un bombo acústico en un cómodo diseño compacto.

Compatibilidad con pedal doble

A pesar de su tamaño compacto, la superficie de golpeo es lo suficientemente grande como para albergar sistemas de pedal doble.

Gran compatibilidad con pedales de bombo disponibles en el mercado

La placa de instalación del pedal dispone de un ángulo ajustable que permite instalar diferentes mecanismos de sujeción y colocar distintos pedales de bombo. Puede usar el pedal disponible en el mercado que prefiera.

Impacto silencioso

Un recubrimiento de goma con una exclusiva estructura se ha combinado con un delicado material acolchado para proporcionar un alto grado de absorción sonora muy llamativo para tratarse de un pad de pedal de bombo.

Descripciones

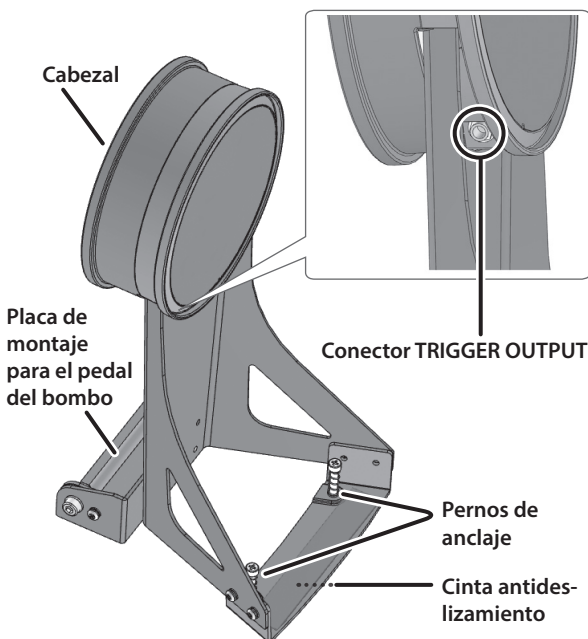

* No someta la superficie de golpeo a ninguna fuerza distinta a la que ejerce el pedal al tocar y no deje que objetos ajenos se introduzcan en ella. Si lo hiciera, podría provocar fallos de funcionamiento o daños.

Configuración

Colocación del pedal de bombo

1. Coloque el pedal de bombo.

Coloque el golpeador de forma que golpee el centro del cabezal y, a continuación, fije el pedal de bombo y el KD-10 firmemente en su ubicación.

* Preste atención para no pillarse los dedos.

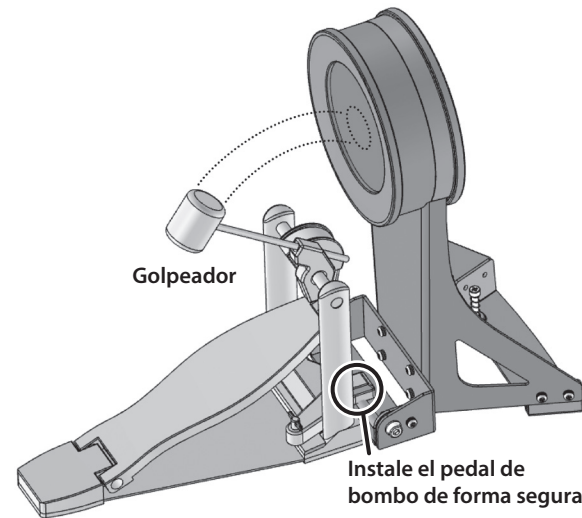

2. Pise el pedal de bombo para cerciorarse de que está correctamente colocado y en una posición estable.

Realice una comprobación para estar seguro de que tanto la base del KD-10 como el pedal de bombo están en contacto con el suelo.

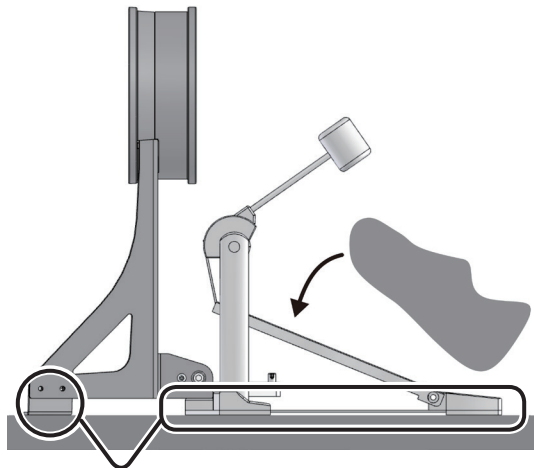

Asegúrese de que están en contacto con el suelo.

Al usar un pedal doble

Coloque los dos golpeadores a la misma distancia del centro del pad como se muestra en la ilustración.

Si uno de los golpeadores está colocado a más distancia del centro que el otro, el golpeador más lejano sonará con un volumen inferior o no sonará de la forma deseada.

El uso de un sistema de pedal doble implica una sensibilidad menor en comparación con el de un pedal sencillo. Suba la sensibilidad en el módulo de sonido.

Colocación correcta

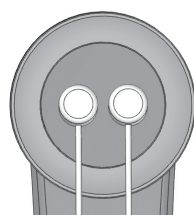

Colocación incorrecta

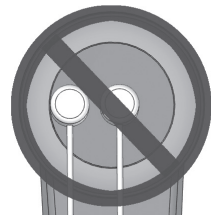

Ajuste de los pernos de anclaje

Si utiliza esta unidad sobre una alfombra V-Drums, una plataforma aislante Noise Eater (NE-10) o una alfombra, apriete más los pernos para fijar la unidad en su posición; así le resultará más fácil tocar.

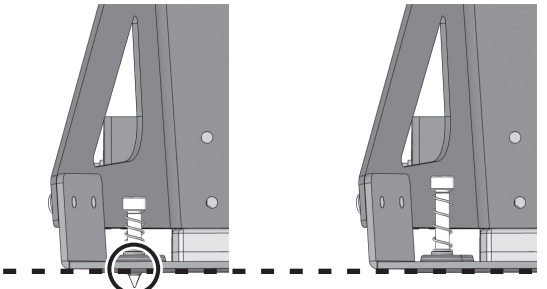

Si se utiliza sobre una alfombra V-Drum, una plataforma aislante Noise Eater o una alfombra convencional

- * Los pernos podrían dañar el suelo si se utilizan directamente sobre él.
- * Las puntas de los pernos de anclaje están afiladas. Manipúlelas con cuidado.

Si se utiliza sobre el suelo

Conexiones

Conecte el conector TRIGGER OUTPUT de esta unidad a su módulo de sonido utilizando el cable de conexión del módulo de sonido o el cable de conexión incluido.

* Conecte la clavija con forma de L del cable al conector TRIGGER OUTPUT del KD-10.

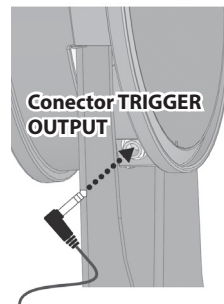

Módulo de sonido	Cable de conexión	Conector
TD-50/ TD-30	Cable de conexión incluido con esta unidad	KICK
TD-25/TD-17/TD-15/ TD-11/ TD-1	Cable de conexión del módulo de sonido (KIK)	-
HPD-20		TRIG IN
SPD-30		1/KICK
SPD-SX	Cable de conexión incluido con esta unidad	TRIG IN 1/2, TRIG IN 3/4
TM-6 PRO		TRIGGER IN 1-6
TM-2		TRIG IN 1, TRIG IN 2

* Si desea evitar errores de funcionamiento y fallos del equipo, baje siempre el volumen y apague todas las unidades antes de realizar cualquier conexión.

* Asegúrese de que el KD-10 no toque la base de la batería u otros pads.

Ajustes del módulo de sonido

Módulo de sonido	Valor	
TD-50/ TD-30/ TD-25/ TD-15/ TD-11/ HPD-20/ SPD-30/ SPD-SX/ TM-2	"Trig Type," "Pad Type," "Type"	KD-9
TD-1	"Pad Type"	Pedal del bombo: 2
TD-17	"Pad Type"	KD-10
TM-6 PRO	"Trig Type"	KD-10

* Use la configuración de sensibilidad (Sens) para ajustar la sensibilidad del pad a su gusto.

* Si se produce un doble disparo, ajuste la sensibilidad aumentando el valor del parámetro de disparo "Threshold" del módulo de sonido.

UTILIZACIÓN SEGURA DE LA UNIDAD

ADVERTENCIA

No desmonte ni modifique la unidad usted mismo

No lleve a cabo ninguna acción a menos que así se indique en el manual del usuario. En caso contrario, podría provocar deficiencias de funcionamiento.

No repare ni sustituya ninguna pieza por sí mismo

Si la unidad necesitara algún tipo de reparación, póngase en contacto con su proveedor, con el centro de servicio Roland o con un distribuidor Roland autorizado; encontrará una lista en la página de información.

No use ni almacene la unidad en los lugares siguientes

- expuestos a temperaturas extremas (por ejemplo, bajo la luz directa del sol en un vehículo cerrado, cerca de un conducto de calefacción, encima de algún equipo que genere calor, etc.);
- mojados (por ejemplo, cuartos de baño o suelos mojados);
- expuestos al vapor o a humos;
- expuestos a entornos salinos;
- expuestos a la lluvia;
- con polvo o con arena;
- expuestos a niveles altos de vibración y sacudidas;
- con poca ventilación.

ADVERTENCIA

No coloque la unidad en un lugar inestable

En caso contrario, podría lesionarse si la unidad se vuelca o se cae.

No permita que penetren en la unidad objetos extraños ni líquidos; nunca coloque recipientes con líquido sobre la unidad

No coloque ningún recipiente con agua encima de este producto (p. ej. floreros). No permita que penetren objetos (p. ej. material inflamable, monedas, alambres) ni líquidos (p. ej. agua o zumo) en el interior de este producto. Si esto sucede podría producirse un cortocircuito, derivar en un funcionamiento incorrecto o alguna otra deficiencia.

Proteja a los niños de posibles lesiones

Procure en todo momento que un adulto supervise y oriente la utilización de la unidad en lugares donde haya niños, o si un niño va a utilizar la unidad.

No deje que la unidad se caiga ni sufra un impacto fuerte

En caso contrario, podría provocar daños o deficiencias de funcionamiento.

PRECAUCIÓN

Coloque todos los cables de alimentación y el resto de los cables de forma que no puedan enredarse entre sí

Si alguien tropezara con el cable y la unidad se cayera o se volcara, podrían producirse lesiones.

No se suba sobre la unidad, ni coloque objetos pesados encima de la misma

En caso contrario, podría lesionarse si la unidad se vuelca o se cae.

Desconecte todos los cables antes de mover la unidad

Si no desconecta todos los cables antes de mover la unidad, podría provocar daños o deficiencias de funcionamiento.

Mantenga las piezas pequeñas fuera del alcance de los niños

Para evitar que los niños puedan tragarse sin querer los siguientes componentes, manténgalos siempre fuera de su alcance.

- Piezas extraíbles:
- Pernos de anclaje
 - Tornillos

NOTAS IMPORTANTES

Colocación

- Si se traslada la unidad a un lugar cuyas condiciones de temperatura y/o humedad sean sustancialmente diferentes, es posible que en su interior se origine condensación. Si intenta utilizar la unidad en estas circunstancias, podrían producirse daños o deficiencias de funcionamiento. En consecuencia, antes de utilizar la unidad déjela en reposo varias horas para dar tiempo a que la condensación se haya evaporado por completo.
- No pegue adhesivos, calcomanías ni objetos similares en este instrumento. Al despegarlos del instrumento podría dañar el acabado exterior.
- No coloque recipientes ni otros objetos que contengan líquidos en la parte superior de esta unidad. Si se derrama líquido sobre la superficie de esta unidad, límpielo inmediatamente con un paño suave y seco.

Mantenimiento

- No utilice aguarrás, disolvente, alcohol ni solventes de ningún tipo para evitar que la unidad se deforme y/o decolore.

Precauciones adicionales

- Utilice los botones, mandos, enchufes y conectores de la unidad con el cuidado necesario. Una utilización incorrecta puede dar lugar a deficiencias de funcionamiento.
- Cuando desconecte los cables, sujete siempre el conector propiamente dicho, es decir, no tire nunca del cable. De este modo evitará provocar cortocircuitos o daños a los elementos internos del cable.
- Aunque no se lo espere, el sonido y la vibración del impacto que se producen al tocar pueden atravesar perfectamente una pared o el suelo. Preste atención para no incomodar a otras personas que estén cerca de usted.

Marcas comerciales

- Roland, V-Drums y Noise Eater son marcas comerciales registradas o marcas comerciales de Roland Corporation en Estados Unidos y/o en otros países.
- Los nombres de empresa y de producto que aparecen en el presente documento son marcas comerciales registradas o marcas comerciales que pertenecen a sus respectivos propietarios.

Especificaciones principales

	Roland KD-10: Pad de bombo
Tamaño del pad	12,7 cm
Dimensiones	210 (anchura) x 209 (fondo) x 443 (altura) mm
Peso	3,3 kg
Accesorios	Manual del usuario, cable de conexión
Opciones (se venden por separado)	Plataforma aislante Noise Eater (NE-10)

* Este documento explica las especificaciones del producto en el momento de la publicación del documento. Para consultar la información más reciente, visite el sitio web de Roland.