





USER MANUAL

WWW.LANEY.CO.UK

DESIGNED & ENGINEERED IN THE UK BY LANEY

AH40
AH80

GENERAL INSTRUCTIONS

	<p>Intended to alert the user to the presence of uninsulated 'Dangerous Voltage' within the products enclosure that may be sufficient to constitute a risk of electrical shock to persons.</p> <p>Ce symbole est utilise pur indiquer a l'utilisateur de ce produit de tension non-isolee dangereuse pouvant etre d'intensite suffisante pour constituer un risque de choc electrique.</p> <p>Este simbolo tiene el proposito de alertar al usuario de la presencia de '(voltaje) peligroso' que no tiene aislamiento dentro de la caja del producto que puede tener una magnitud suficiente como para constituir riesgo de corrientazo.</p> <p>Dieses Symbol soll den Anwender vor unisolierten gefahrlichen Spannungen innerhalb des Gehauses warnen, die von Ausreichender Starke sind, um einen elektrischen Schlag verursachen zu konnen.</p>
	<p>Intended to alert the user of the presence of important operating and maintenance (Servicing) instructions in the literature accompanying the product.</p> <p>Dieses Symbol soll den Anwender vor unisolierten gefahrlichen Spannungen innerhalb des Gehauses warnen, die von Ausreichender Starke sind, um einen elektrischen Schlag verursachen zu konnen.</p> <p>Este simbolo tiene el proposito de la alertar al usuario de la presencis de instrucccones importantes sobre la operacion y mantenimiento en la literatura que viene conel producto.</p> <p>Dieses Symbol soll den Benutzer auf wichtige Instruktionen in der Bedienungsanleitung aufmerksam machen, die Handhabung und Wartung des Produkts betreffen.</p>
<p>CAUTION:</p> <p>ATTENTION:</p> <p>PRECAUCION:</p> <p>VORSICHT:</p>	<p>Risk of electrical shock - DO NOT OPEN. To reduce the risk of electrical shock, do not remove the cover. No user serviceable parts inside. Refer servicing to qualified personnel.</p> <p>Risques de choc electrique - NE PAS OUVIRIR Afin de reduire le risque de choc electrique, ne pas enlever le couvercle. Il ne se trouve a l'interieur aucune piece pouvant etre reparable par l'utilisateur. Confier l'entretien a un personnel qualifie.</p> <p>Riesgo de corrientazo - no abra Para disminuir el riesgo de corrientazo, no abra la cubierta. No hay piezas adentro que el pueda reparar. Deje todo mantenimiento a los tecnicos calificados.</p> <p>Risiko - Elektrischer Schlag! Nicht offen! Um das Risiko eines elektrischen Schlages zu vermeiden, nicht die Abdeckung entfernen. Es befinden sich keine Teile darin, die vom Anwender repariert werden Konnten. Reparaturen nur von qualifiziertem Fachpersonal durchfuhren lassen.</p>
<p>WARNING:</p> <p>ADVERTISSEMENT:</p> <p>ADVERTENCIA:</p> <p>ACHTUNG:</p>	<p>To prevent electrical shock or fire hazard, do not expose this appliance to rain or moisture. Before using this appliance please read the operating instructions for further warnings.</p> <p>Afin de prevenir les risques de decharge electrique ou de feu, n'exposez pas cet appareil a la pluie ou a l'humidite. Avant d'utiliser cet appareil, lisez les advertissements supplementaires situes dans le guide.</p> <p>Para evitar corrientazos o peligro de incendio, no deja expuesto a la lluvia o humedad este aparato Antes de usar este aparato, lea mas advertcias en la guia de operacion.</p> <p>Um einen elektrischen Schlag oder Feuergefahr zu vermeiden, sollte dieses Gerat nicht dem Regen oder Feuchtigkeit ausgesetzt werden. Vor Inbetriebnahme unbedingt die Bedienungsanleitung lesen.</p>

After unpacking your amplifier check that it is factory fitted with a three pin 'grounded' (or earthed) plug. Before plugging into the power supply ensure you are connecting to a grounded earth outlet.

If you should wish to change the factory fitted plug yourself, ensure that the wiring convention applicable to the country where the amplifier is to be used is strictly conformed to. As an example in the United Kingdom the cable colour code for connections are as follows.

EARTH or GROUND GREEN/YELLOW
NEUTRAL - BLUE
LIVE - BROWN

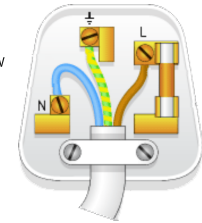

NOTE

This manual has been written for easy access of information. The front and rear panels are graphically illustrated, with each control and feature numbered. For a description of the function of each control feature, simply check the number with the explanations adjacent to each panel.

Your Laney amplifier has undergone a thorough two stage, pre-delivery inspection, involving actual play testing.

When you first receive your Laney amplifier, follow these simple procedures:

(i) Ensure that the amplifier is the correct voltage for the country it is to be used in.

(ii) Connect your equipment with a high quality shielded cable. You have probably spent considerable money on your amplifier and equipment - don't use poor quality cable, it won't do your gear justice.

Please retain your original carton and packaging so in the unlikely event that some time in the future your amplifier should require servicing you will be able to return it to your dealer securely packed.

Care of your Laney amplifier will prolong it's life.....and yours!

WELCOME

Dear Player,

Thank you very much for purchasing your new Laney product and becoming part of the worldwide Laney family.

Each and every Laney unit is designed and built with the utmost attention to care and detail, so I trust yours will give you many years of enjoyment.

Laney products have a heritage which stretches back to 1967 when I first began building valve amplifiers in my parents' garage.

Since then we have moved on from strength to strength developing an extensive range of guitar, bass, public address, multi instrument and keyboard amplification products along with a list of Laney endorsees that includes some of the world's most famous and respected musicians.

At the same time we believe we have not lost sight of the reason Laney was founded in the first place - a dedication to building great sounding amplification for working musicians.

Warm Regards,

A handwritten signature in black ink, appearing to read 'Lyndon Laney', written in a cursive style.

Lyndon Laney
Chairman and Founder.



INTRODUCTION

The Audiohub range of multi instrument amplifiers is designed to be the centre of your audio world. The portable AH40 and AH80 amplifiers each feature 3 independent channels allowing connection of balanced XLR, line and Hi-Impedance/Instruments, as well as a dedicated Aux In. The AH40 and AH80 are driven by 40W and 80W output sections respectively. Additionally, the AH80 is equipped with a delay unit with Time and Feedback controls, and an FX send switch on each channel.

Ideal for keyboards, vocals, electronic drums and playing recorded audio, the Audiohub series features custom drivers to ensure that whatever sound source you use is produced and projected correctly and clearly. Add to this 'Road Rugged' solid construction, carpet covering, metal grilles and specially designed kickback cabinets - the Audiohub Series is the ideal solution for all of your audio performance and rehearsal needs.

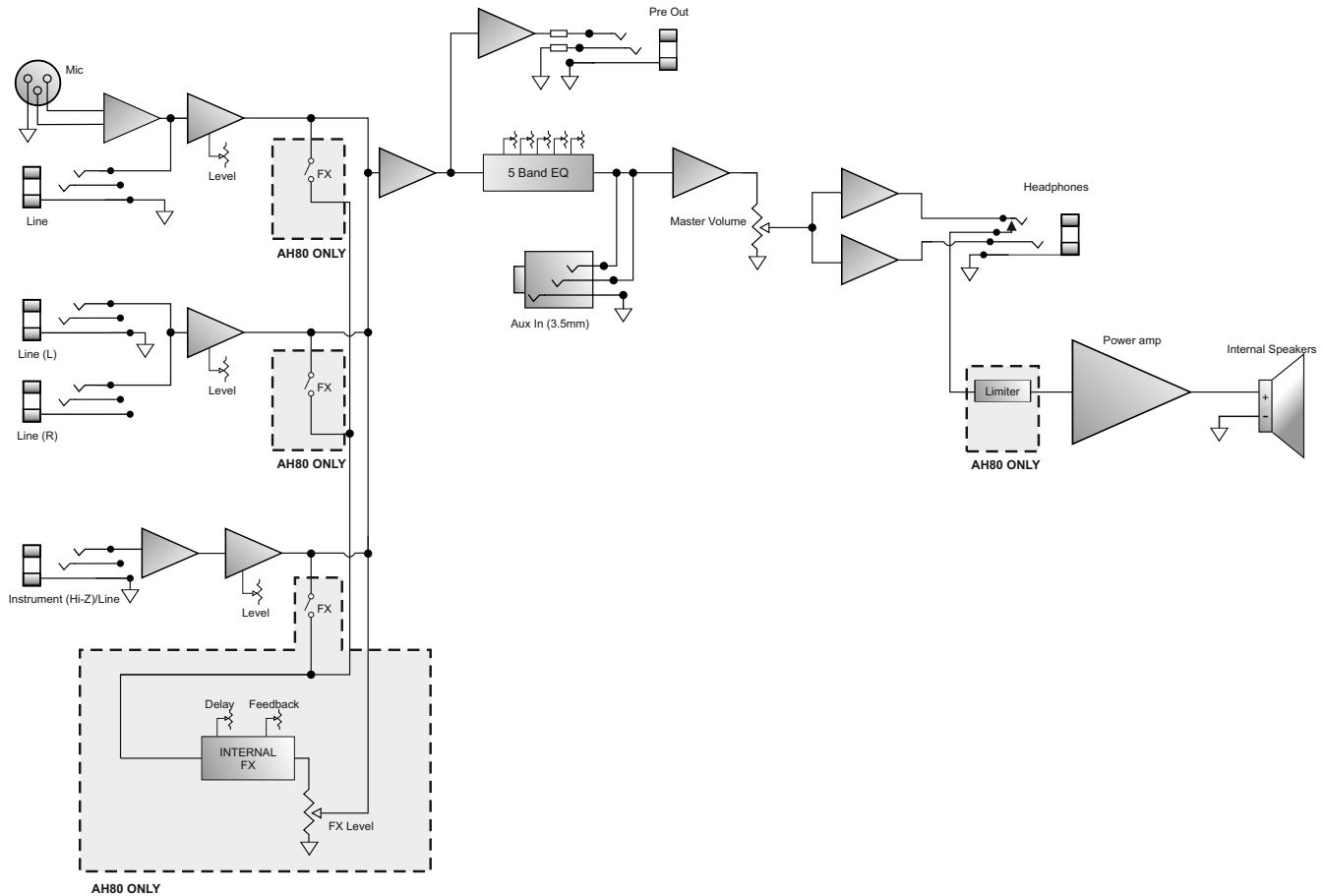

AH80 ONLY

AH40 FRONT PANEL



- 1. CH1 MIC INPUT** Balanced XLR input for low impedance microphone signals (200-600 Ohms).
- 2. CH1 LINE INPUT** Unbalanced Jack input socket for connection of all line level signals (keyboard, signal processor, sample, drum machine, etc.). Note that the Mic and Line inputs may be used simultaneously, although it may be difficult to balance input levels, depending on your source.
- 3. CH1 LEVEL** Adjusts the channel level, enabling the user to balance levels across channels.
- 4. CH2 STEREO LINE INPUT** 2 x Unbalanced Jack sockets for connection of a stereo line signal. Sockets may also be used to connect a single mono source, or two individual sources. When connecting independent sources, use the output controls on your device to adjust the balance between the two signals.
- 5. CH2 LEVEL** See CH 1 LEVEL.
- 6. CH3 LINE/INSTRUMENT INPUT** Unbalanced high impedance input for connection of high impedance devices such as electric guitars/basses, or regular line devices. This channel features +6dB gain compared to the other line inputs, so take care if connecting a line level device here.
- 7. CH3 LEVEL** See CH1 LEVEL. As this channel has more gain than the other line inputs, don't be surprised if you find that you need to set this control lower than the others when using line level devices.
- 8. GRAPHIC EQ** A 5-Band graphic equaliser to fine tune your sound and help eliminate feedback issues. This is applied to the master mix. EQ is best used subtly. Cutting or boosting all bands, or using extreme settings can reduce clarity and dynamics.
- 9. MASTER VOLUME** Sets the overall output level of the amplifier or headphones.
- 10. AUX INPUT** 3.5mm Stereo Jack for connection of an auxiliary source such as an MP3 player. This input is controlled by the master volume control. The graphic equaliser has no effect on the Aux input.
- 11. LINE OUT** Balanced line output for recording or connection to another amplifier. This output is not affected by the equaliser or master volume. The Aux input does not appear on this output. This allows you to record your performance without the presence of a backing track.
- 12. PHONES** Stereo headphone socket. This disconnects the internal speaker so that you can practice by yourself. Ensure that the Master Volume is turned down before plugging in your headphones.
- 13. POWER LED** Indicates that the unit is powered on.



1. **CH1 MIC INPUT** Balanced XLR input for low impedance microphone signals (200-600 Ohms).
2. **CH1 LINE INPUT** Unbalanced Jack input socket for connection of all line level signals (keyboard, signal processor, sample, drum machine, etc.). Note that the Mic and Line inputs may be used simultaneously, although it may be difficult to balance input levels, depending on your source.
3. **CH1 LEVEL** Adjusts the channel level, enabling the user to balance levels across channels.
4. **FX SEND** When pushed in, this switch routes the channel signal to the built in digital delay.
5. **CH2 STEREO LINE INPUT** 2 x Unbalanced Jack sockets for connection of a stereo line signal. Sockets may also be used to connect a single mono source, or two individual sources. When connecting independent sources, use the output controls on your device to adjust the balance between the two signals.
6. **CH2 LEVEL & FX** See CH 1 LEVEL & FX.
7. **CH3 LINE/INSTRUMENT INPUT** Unbalanced high impedance input for connection of high impedance devices such as electric guitars/basses, or regular line devices. This channel features +6dB gain compared to the other line inputs, so take care if connecting a line level device here.
8. **CH3 LEVEL & FX** See CH1 LEVEL & FX. As this channel has more gain than the other line inputs, don't be surprised if you find that you need to set this control lower than the others when using line level devices.
9. **DELAY TIME** Controls the amount of time between repeats of the inbuilt delay. Turning this control clockwise will increase the delay time.
10. **DELAY FEEDBACK** This controls the amount of repeats in the inbuilt delay. Turning the control clockwise increases the amount of repeats.
11. **DELAY LEVEL** Controls the mix level of the inbuilt delay. Use the delay to add atmosphere to your sound, or to create interesting effects.
12. **GRAPHIC EQ** A 5-Band graphic equaliser to fine tune your sound and help eliminate feedback issues. This is applied to the master mix. EQ is best used subtly. Cutting or boosting all bands, or using extreme settings can reduce clarity and dynamics.
13. **MASTER VOLUME** Sets the overall output level of the amplifier or headphones.
14. **AUX INPUT** 3.5mm Stereo Jack for connection of an auxiliary source such as an MP3 player. This input is controlled by the master volume control. The graphic equaliser has no effect on the Aux input.
15. **LINE OUT** Balanced line output for recording or connection to another amplifier. This output is not affected by the equaliser or master volume. The Aux input does not appear on this output. This allows you to record your performance without the presence of a backing track.
16. **PHONES** Stereo headphone socket. This disconnects the internal speaker so that you can practice by yourself. Ensure that the Master Volume is turned down before plugging in your headphones.
17. **POWER LED** Indicates that the unit is powered on.

AH40/AH80 REAR PANEL (AH80 SHOWN. AH40 SIMILAR)



18 19 20 21

18. VOLTAGE SELECT SWITCH This is factory set to the correct voltage for the region the product is supplied to. If necessary it can be reset by removing the mains lead and then loosening (but not removing) the screws securing the cover. The cover can then be pivoted away from the switch which can be moved to select the alternate voltage. **DO NOT** reconnect the mains lead until the cover is replaced and secured. Please ensure the correct fuse is fitted (as printed on the panel) for the voltage being used.

19. MAINS INLET SOCKET Connect to your power source using the supplied cable.

20. MAINS FUSE This drawer contains the main safety fuse for the unit. **USE ONLY THE CORRECT SIZE AND RATING SPECIFIED ON THE PANEL.**

21. MAINS POWER SWITCH When turned on, the Power LED on the front panel will light.

General Notes

Amplifier connection: In order to avoid damage, it is advisable to establish and follow a pattern for turning on and off your equipment. With all system parts connected, turn on source equipment, tape decks, cd players, mixers, effects processors etc. **BEFORE** turning on your AUDIOHUB. Many products have large transient surges at turn on and off which can cause damage to your speakers. By turning on your AUDIOHUB **LAST** and making sure its Volume control is set to minimum any transients from other equipment will not reach your loudspeakers. Wait until all system parts have stabilised; usually a couple of seconds. Similarly when turning off your system always turn down the Volume control on your AUDIOHUB and then turn off its power before turning off other equipment.

Caution: These professional loudspeaker systems are capable of generating very high sound pressure levels. Use care with placement and operation to avoid exposure to excessive levels that can cause permanent hearing damage. (Refer to guidelines on page 2)

12 Servicing: The user should not attempt to service these products. Refer all servicing to qualified service personnel.

SAMPLE SETUP

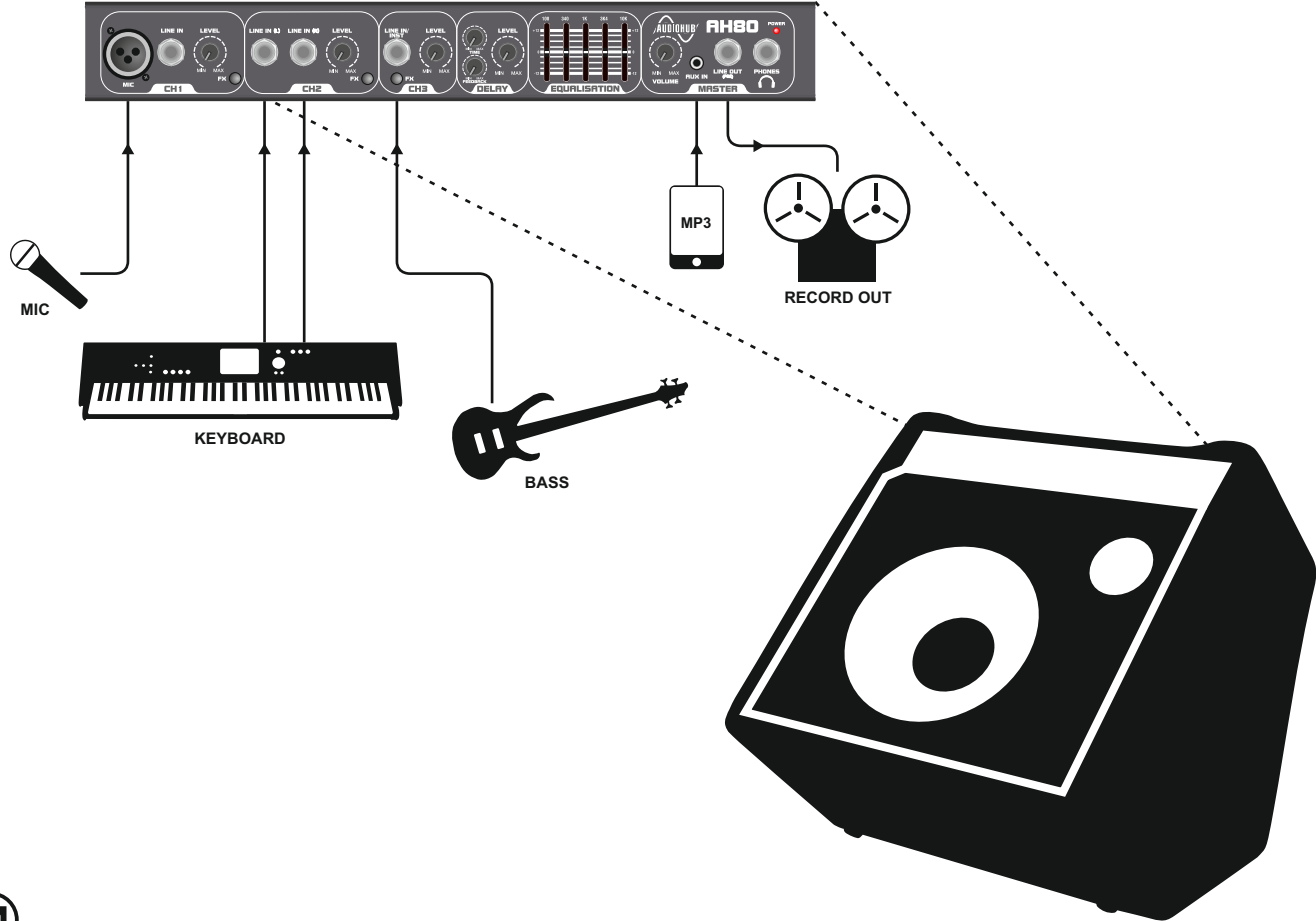

AH40

AH80

Supply Voltage on all models:	~115V, ~220V/~230V 50/60Hz		
Mains Fuse:	~115V	T1A L	T3.15A L
	~220V/~230V	T500mA L	T1.6A L
Output Power Rating	40W	80W	
Inputs	1 x Balanced Mic(XLR)/Unbalanced Line(Jack)		
	1 x Stereo Unbalanced Line (2 x Jack)		
	1 x Line/Hi-Z Instrument (Jack)		
	Aux In (3.5mm Jack)		
EQ	Global 5 Band Graphic Equaliser (± 12 dB)		
Record Out	Yes (Pre Master Volume)		
Headphones	Yes (Post Master Volume)		
DSP	-	Delay with Time and Feedback controls, Master Level, FX Switches per channel	
Loudspeaker	Custom Designed 8" Driver	Custom Designed 10" Driver with HF Horn	
Size (mm)	389*363*328 (H*W*D)	433*413*368 (H*W*D)	
Net Weight (kg)	10kg	13.5kg	

In the interest of continued development, Laney reserves the right to amend product specification without prior notification.



USER MANUAL

TRANSLATIONS

WWW.LANEY.CO.UK

DESIGNED & ENGINEERED IN THE UK BY LANEY

CONTROLES DEL PANEL FRONTAL



1. CH1 MIC INPUT Entrada balanceada XLR para las señales de micrófono de baja impedancia (200-600 Ohms).
2. CH1 LINE INPUT Toma de entrada de jack desbalanceada para conexiones de todas las señales lineales (teclado, procesador de señal, sample, caja de ritmos, etc). Observar que el Mic y las entradas de línea pueden ser usadas simultáneamente, aunque puede resultar difícil equilibrar los niveles de entrada, depende de su fuente.
3. CH1 LEVEL Ajusta el nivel del canal, permite al usuario equilibrar los niveles de todos los canales.
4. FX SEND Al realizar el envío, este interruptor dirige la señal del canal incorporado al delay digital
5. CH2 STEREO LINE INPUT 2 x tomas desbalanceadas de jack para la conexión de una señal de línea estéreo. Tomas que también pueden ser utilizadas para conectar una sola fuente mono, o dos fuentes individuales. Cuando conecte fuentes independientes, utilice los controles de salida del dispositivo para ajustar el balance entre las dos señales.
6. CH2 LEVEL & FX Ver CH 1 LEVEL & FX
7. CH3 LINE/ENTRADA DE INSTRUMENTO Entrada desbalanceada de alta impedancia para la conexión de dispositivos como guitarras eléctricas / bajos, o dispositivos de línea regulares. Este canal cuenta con +6dB de ganancia en comparación con las otras entradas de línea, así que tenga cuidado si conecta un dispositivo de línea aquí.
8. CH3 LEVEL & FX Ver CH1 LEVEL & FX. Como este canal tiene más ganancia que el resto de entradas de línea, no se sorprenda si usted encuentra que necesita ajustar este control más bajo que los demás cuando se utilizan dispositivos de nivel de línea.
9. DELAY TIME Controla la cantidad de tiempo entre las repeticiones del retardo/delay incorporado. Al girar este control hacia la derecha aumentará el tiempo de retardo.
10. DELAY FEEDBACK Controla la cantidad de repeticiones en el retardo/delay incorporado. Al girar el control hacia la derecha aumenta la cantidad de repeticiones.
11. DELAY LEVEL Controla el nivel de mezcla del retardo/delay incorporado. Utilice el retraso para añadir ambiente a su sonido, o para crear efectos interesantes.
12. GRAPHIC EQ A 5-Band ecualizador gráfico para afinar su sonido y ayudar a eliminar los problemas de retroalimentación/feedback. Esto se aplica a la mezcla principal. EQ se utiliza mejor sutilmente. Corta o impulsa todas las bandas, o usar ajustes extremos puede reducir la claridad y la dinámica.
13. MASTER VOLUME Ajusta el nivel de salida global del amplificador o de los auriculares.
14. AUX INPUT/ENTRADA AUX Jack estéreo de 3.5mm para la conexión de una fuente auxiliar, como un reproductor de MP3. Esta entrada se controla mediante el control de volumen principal. El ecualizador gráfico no tiene ningún efecto en la entrada Aux.
15. LINE OUT Salida de línea balanceada para la grabación o la conexión a otro amplificador. Esta salida no se ve afectada por el ecualizador o un volumen principal. La entrada Aux no aparece en esta salida. Esto le permite grabar su interpretación sin la presencia de una pista de acompañamiento.
16. PHONES Toma de auriculares estéreo. Esto desconecta el altavoz interno para que pueda practicar por sí mismo. Asegúrese de que el volumen principal está encendido antes de conectar los auriculares.
17. POWER LED/LED DE ENCENDIDO Indica que la unidad está encendida.

CONTROLES DEL PANEL TRASERO

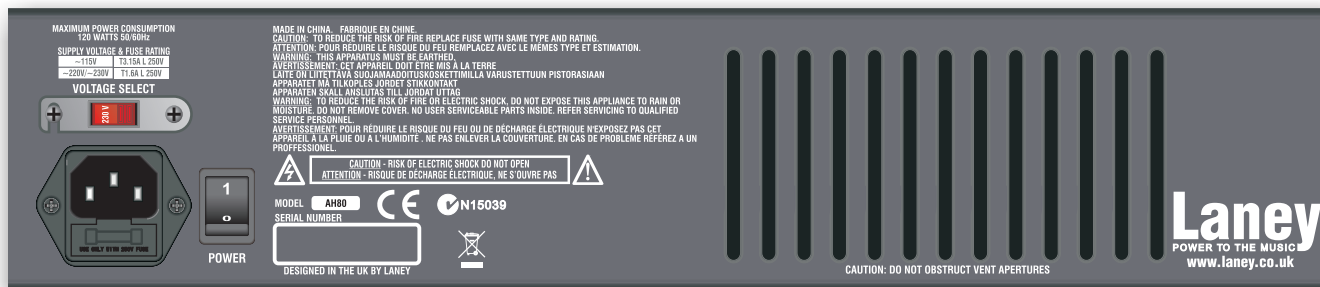

18. INTERRUPTOR DE SELECCIÓN DEVOLTAJE Esto se ajusta en fábrica a la tensión correcta para la región donde el producto se suministra. Si es necesario se puede restablecer mediante la eliminación del cable de alimentación y luego aflojando (pero no eliminando) los tornillos que sujetan la cubierta. La cubierta se puede entonces deslizar lejos del interruptor el cual se puede mover para seleccionar la tensión alterna. No vuelva a conectar el cable de alimentación hasta que la cubierta se vuelva a poner y se fije. Asegúrese de que el fusible correcto está montado (como está impreso en el panel) para el voltaje para el que se utiliza.
19. TOMA DE ENTRADA PRINCIPAL Conectar a la fuente de alimentación mediante el cable suministrado.
20. FUSIBLE PRINCIPAL Este cajón contiene el fusible principal de seguridad para la unidad. UTILICE SOLAMENTE el tamaño correcto y la clasificación especificados en el panel.
21. INTERRUPTOR PRINCIPAL DE ENCENDIDO. Cuando se enciende, el LED de alimentación del panel frontal se iluminará.



1. CHI MIC: Entrée symétrique XLR pour les micros basse impédance (200 à 600ohms).
2. CHI LINE IN: Entrée Jack asymétrique pour tous les signaux de niveau ligne(clavier, processeur de signal, échantillonneur, boîte à rythme, etc.). Notez que les deux entrées MIC et LINE peuvent être utilisées simultanément, bien qu'il soit difficile d'équilibrer les niveaux des deux sources.
3. CHI LEVEL: Ajuste le niveau du canal pour l'équilibre général.
4. FX SEND: Lorsque le bouton est enfoncé, le signal est envoyé vers le processeur d'effet interne.
5. CH2 LINE IN L & R: Entrées Jack asymétriques pour brancher un signal stéréo. Vous pouvez aussi ne brancher qu'une seule source mono ou deux sources mono. Si vous branchez deux sources mono, utilisez le contrôle de niveau de sortie de votre appareil pour ajuster l'équilibre entre les deux signaux.
6. CH2 LEVEL & FX: Voir CHI LEVEL & FX
7. CH3 LINE IN/INST: Entrée haute impédance asymétrique pour brancher des instruments tels qu'une guitare ou basse électrique, ou un appareil de niveau ligne. Ce canal possède un gain de +6 dB par rapport aux autres canaux; il faut donc faire attention lorsque vous branchez votre source.
8. CH3 LEVEL & FX: Voir CHI LEVEL & FX. Comme ce canal a plus de gain que les autres, ne soyez pas surpris de le régler à un niveau plus bas si vous branchez un appareil de niveau ligne.
9. DELAY TIME: Contrôle l'intervalle entre les répétitions de l'effet. L'intervalle augmente lorsque vous tournez le bouton vers la droite.
10. DELAY FEEDBACK: Contrôle le nombre de répétitions du retard. Le nombre de répétitions est augmenté lorsque vous tournez le bouton vers la droite.
11. DELAY LEVEL: Contrôle le niveau du mixage de l'effet. Utilisez le retard pour ajouter une ambiance à votre son ou pour créer des effets intéressants. ajouter une ambiance à votre son ou pour créer des effets intéressants.
12. EQUALISATION: Égaliseur graphique à 5 bandes pour peaufiner votre sonorité et vous aider à éliminer les larsens éventuels. Ce réglage est appliqué au mixage principal. Ne l'utilisez qu'à bon escient. En coupant ou en augmentant toutes les bandes de façon exagérée, vous réduirez la clarté et la dynamique.
13. MASTER VOLUME: Ajuste le niveau général de l'ampli ou du casque.
14. AUX IN: Entrée Jack stéréo 3,5mm pour brancher une source auxiliaire telle qu'un lecteur MP3. Cette entrée est contrôlée par le volume général mais l'égaliseur n'a pas d'effet sur cette entrée.
15. LINE OUT: Sortie symétrique vers un enregistreur, une table de mixage ou un autre ampli. Cette sortie n'est pas affectée par l'égaliseur ou le volume général. L'entrée AUX IN n'apparaît pas dans cette sortie. Ceci vous permet d'enregistrer votre solo sans la présence de la bande-son.
16. PHONES: Sortie Jack stéréo pour casque. Le haut-parleur interne est alors déconnecté pour permettre un jeu discret. Assurez-vous que le volume général est au minimum lorsque vous branchez votre casque.
17. POWER: Ce voyant indique que l'ampli est en marche.
18. VOLTAGE SELECT: Cet interrupteur, réglé en usine, permet d'ajuster la tension d'alimentation correcte par rapport à votre région. Si nécessaire, il peut être modifié en débranchant le câble d'alimentation et en desserrant (mais pas en les enlevant) les vis du couvercle. Le couvercle peut alors être tourné, permettant de sélectionner la tension adéquate. NE rebranchez PAS le câble d'alimentation avant d'avoir remis et resserré le couvercle. Assurez-vous que la valeur du fusible corresponde à la valeur indiquée sur l'étiquette.
19. PRISE D'ALIMENTATION: Branchez le câble d'alimentation dans cette prise.
20. FUSIBLE PRINCIPAL: Ce tiroir contient le fusible principal de l'appareil. N'UTILISEZ QU'UN FUSIBLE DE CALIBRE ET DE TAILLE IDENTIQUES A CELUI INDIQUE SUR LE PANNEAU.
21. POWER: Interrupteur général.



PANNEAU ARRIERE

AH40前面板



1. CH1 MIC INPUT: 均衡XLR输入, 用于低阻抗麦克风信号 (200-600 Ohms)
2. CH1 LINE INPUT: 不平衡Jack输入插孔, 用于连接所有线路值的信号 (键盘、信号处理器、样品、鼓等)。注意: 尽管可能会在平衡输入值上比较困难, 但麦克风和线路输入可能被同时使用, 这取决于你的音源。
3. CH1 LEVEL: 调节声道音量, 使用户可以平衡各声道间的音量。
4. CH2 STEREO LINE INPUT: 2X不平衡Jack插孔, 用于连接立体声线路信号。插孔也可能被用于连接单个MONO音源, 或者用于连接两个独立的音源。当连接独立的音源时, 请使用设备上的输出控制旋钮来调节两个信号之间的平衡。
5. CH2 LEVEL: 同CH1 LEVEL。
6. CH3 LINE/INSTRUMENT INPUT: 不平衡高阻抗输入, 用于连接高阻抗设备, 例如电吉他/贝斯或常规的线路设备。与其它线路输入相比, 这个声道的增益是+6dB, 所以在这里连接一个线路值的设备时请注意。
7. CH3 LEVEL: 同CH1 LEVEL。因为这个声道比其它Line输入的增益更大, 如果你发现当使用Line值的设备时, 你需要把这个控制旋钮调得比其它旋钮更低, 请不要惊讶。
8. GRAPHIC EQ: 5波段图解均衡器, 用来微调声音, 并帮助排除反馈问题。这应用于主混音。EQ可以被最巧妙地使用。把所有波段的滑动开关滑上或滑下, 或者把滑动开关置于最高, 这样可以降低清晰度和力度。
9. MASTER VOLUME: 设置功放或耳机的总输出值。
10. AUX INPUT: 3.5mm立体声Jack, 用于连接辅助音源, 例如MP3播放器。这个输入是由主音量旋钮来控制的。图解均衡器对辅助输入没有效果。
11. LINE OUT: 均衡线路输出, 用于记录或连接另一个功放。这个输出不能由均衡器或主音量控制。辅助输入没有显示在这个输出中。这样在不用背景音轨的情况下就可以录下你的表演。
12. PHONES: 立体声耳机插孔。这可以断开内部扬声器, 这样你可以自己练习。在插入耳机前, 请确保主音量是关掉了。
13. POWER LED: 显示设备已打开。



1. CH1 MIC INPUT: 均衡XLR输入, 用于低阻抗麦克风信号 (200-600 Ohms)
2. CH1 LINE INPUT: 不平衡Jack输入插孔, 用于连接所有线路值的信号 (键盘、信号处理器、样品、鼓等)。注意: 尽管可能会在平衡输入值上比较困难, 但麦克风和线路输入可能被同时使用, 这取决于你的音源。
3. CH1 LEVEL: 调节声道音量, 使用户可以平衡各声道间的音量。
4. FX SEND: 当把这个按钮按下时, 这个开关把声道信号发送到内置数字延时。
5. CH2 STEREO LINE INPUT: 2X不平衡Jack插孔, 用于连接立体声线路信号。插孔可能也被用于连接单个MONO音源, 或者用于连接两个独立的音源。当连接独立的音源时, 请使用设备上的输出控制旋钮来调节两个信号之间的平衡。
6. CH2 LEVEL和FX: 同CH1 LEVEL和FX。
7. CH3 LINE/INSTRUMENT INPUT: 不平衡高阻抗输入, 用于连接高阻抗设备, 例如电吉他/贝斯或常规的线路设备。与其它线路输入相比, 这个声道的增益是+6dB, 所以在这里连接一个线路值的设备时请注意。
8. CH3 LEVEL和FX: 同CH1 LEVEL和FX。因为这个声道比其它Line输入的增益更大, 如果你发现当使用Line值的设备时, 你需要把这个控制旋钮调得比其它旋钮更低, 请不要惊讶。
9. DELAY TIME: 控制内置延时重复的时间。顺时针旋转这个旋钮将增加延迟时间。
10. DELAY FEEDBACK: 控制内置延时的重复数量。顺时针旋转这个旋钮将增加重复次数。
11. DELAY LEVEL: 控制内置延时的混音音量。使用延时来增加声音的气氛, 或者来制造有趣的效果。
12. GRAPHIC EQ: 5波段图解均衡器, 用来微调声音, 并帮助排除反馈问题。这应用于主混音。EQ可以被最巧妙地使用。把所有波段的滑动开关滑上或滑下, 或者把滑动开关置于最高, 这样可以降低清晰度和力度。
13. MASTER VOLUME: 设置功放或耳机的总输出值。
14. AUX INPUT: 3.5mm立体声Jack, 用于连接辅助音源, 例如MP3播放器。这个输入是由主音量旋钮来控制的。图解均衡器对辅助输入没有效果。
15. LINE OUT: 均衡线路输出, 用于记录或连接另一个功放。这个输出不能由均衡器或主音量控制。辅助输入没有显示在这个输出中。这样在不用背景音轨的情况下就可以录下你的表演。
16. PHONES: 立体声耳机插孔。这可以断开内部扬声器, 这样你可以自己练习。在插入耳机前, 请确保主音量是关掉了。
17. POWER LED: 显示设备已打开。

AH40/AH80 后面板

(只显示了AH80, AH40的后面板与AH80的类似)



18 19 20 21

18. 电压选择开关: 这是由工厂设置成产品发往地区的正确电压。如果需要, 可以通过拿掉电源线, 然后松开(但不要拿掉)固定盖板的螺丝来重新设置电压。然后把盖板从选择开关上转开, 最后把滑动开关来选择备选的电压。在把盖板旋到原位并固定前, 请不要重新连接电源线。请确保安装了适合将要使用电压的正确的保险丝(按照印刷在面板上的规格)。
19. 电源线插座: 使用提供的电线连到电源。
20. 保险丝: 这个盒子包含了用于产品的安全保险丝。仅可以使用面板上规定的正确的尺寸和额定值。
21. 电源开关: 当打开电源开关时, 前面板上的电源LED指示灯亮。

注意:

功放连接: 为了防止损坏产品, 请建立一个模式, 并按照此模式来打开和关闭你的设备。在打开AUDIOHUB产品前, 请连上所有设备, 打开音源设备、录放音座、CD播放器、调音台、效果处理器等。许多产品在打开和关闭时会有巨大的瞬变电涌, 这可能会损坏你的扬声器。最后打开AUDIOHUB, 并且确保其音量处于最小, 这样其它设备的瞬变电流将不会影响到你的扬声器。等所有设备都稳定后再使用: 通常需要几秒钟。在关闭设备时也通常先把AUDIOHUB产品的音量关闭, 并在关闭其它设备前先关闭AUDIOHUB产品电源。

警告: 这些专业的扬声器系统可以产生非常高的声压值。在布置和操作时需要小心, 避免接触过高的声压而导致永久听力损坏。(参考第2页的指示)

维修: 用户不应尝试维修这些产品。请把所有维修工作交付于有许可的维修人员。

AH40 FRONTBLENDE

DE



1. **CH1 MIC INPUT** Symmetrischer XLR-Eingang für niedrige Impedanz -Mikrofon-Signale (200-600 Ohm).
2. **LINE INPUT CH1** Unsymmetrischer Klinken-Eingang für den Anschluss aller Line-Signale (Keyboards, Signalprozessor, Sampler, Drum-Machine, etc.). Beachten Sie, dass die Mic-und Line-Eingänge gleichzeitig verwendet werden können, obwohl es schwierig sein kann, die Eingangs-Pegel auszugleichen, je nach Quelle.
3. **CH1 LEVEL** Regelt den Pegel des Kanals, so dass der Benutzer die Pegel über alle Kanäle hinweg ausgleichen kann.
4. **CH2 STEREO LINE INPUT** 2 x unsymmetrische Klinken-Buchsen für den Anschluss eines Stereo-Line-Signal. die auch verwendet werden können, um eine Mono-Quelle oder zwei einzelnen Quellen zu verbinden. Beim Anschluss von unabhängigen Quellen, verwenden Sie die Output-Controls auf Ihrem Gerät, um das Gleichgewicht zwischen den beiden Signalen einzustellen.
5. **CH2 LEVEL** : wie CH1-Level
6. **CH3 LINE / Instrumenten-Eingang**, unsymmetrischer hochohmiger Klinken-Eingang für den Anschluss von Geräten mit hoher Impedanz wie elektrische Gitarren / Bässe, oder regelmäßige Line-Geräte. Dieser Kanal verfügt über +6 dB Verstärkung im Vergleich zu den anderen Line-Eingänge, bitte beachten, wenn Sie hier ein Line Pegel Gerät anschliessen..
7. **CH3 LEVEL** Siehe CH1 LEVEL. Da dieser Kanal mehr Gain hat als die anderen Line-Eingänge, bitte nicht überrascht sein,, wenn Sie feststellen, dass Sie diesen Regler zurück drehen müssen, als wenn Sie Line-Pegel-Geräten benutzen..
8. **GRAPHIC EQ** A 5-Band-Grafik-Equalizer zur Feinabstimmung Ihres Sounds und hilft, bei der Vermeidung Feedback.. Dieser wirkt auf den Master-Mix .Den EQ am Besten ganz fein einstellen,. Schneiden oder Verstärkung aller Bänder oder extremene Einstellungen reduzieren können Klarheit und Dynamik reduzieren.
9. **MASTER VOLUME** Regelt den Ausgangspegel des Verstärkers oder Kopfhörer.
10. **AUX-Eingang** 3,5 mm Stereo-Klinke für den Anschluss einer AUX-Quelle wie einen MP3-Player. Dieser Eingang wird durch den Master Volume-Regler gesteuert. Der grafische Equalizer hat keinen Einfluss auf den Aux-Eingang.
11. **LINE OUT** Balanced Line-Ausgang für Recording oder den Anschluss an einen anderen Verstärker. Dieser Ausgang ist nicht von der Equalizer- oder Master-Lautstärke beeinflusst. Der Aux-Eingang wird nicht zugemischt an diesem Ausgang. Ausgabe erscheinen. Dies ermöglicht Ihnen die Aufnahme ohne Playback ..
12. **PHONES** Buchse für Stereokopfhörer. Diese trennt den internen Lautsprecher, so dass Sie üben können. Stellen Sie sicher, dass der Master Volume zurück gedreht ist, bevor Sie in Ihren Kopfhörer anschliessen.
13. **POWER-LED** zeigt an, dass das Gerät eingeschaltet ist

AH40 HINTEN PANEL



14. **VOLTAGE SELECT SWITCH** Diese ist ab Fabrik ist auf die richtige Spannung für das Land eingestellt, wohin das Produkt geliefert wird. Bei Bedarf kann sie zurückgesetzt werden, indem Sie das Netzkabel entfernen und dann die Deckel-Schrauben lockern (aber nicht entfernen) Der Deckel kann dann weg gedreht werden vom Schalter, der dann gedreht werden kann, um die Wechselspannung wählen zu können. NICHT das Netzkabel anschließen bevor der Deckel eingesteckt und gesichert ist. Bitte stellen Sie sicher , daß die richtige Sicherung eingebaut ist (wie am Bedienfeld aufgedruckt) für die Spannung ,die verwendet wird.
15. **NETZANSCHLUSSES** zu Ihrer Stromquelle mit dem mitgelieferten Kabel.
16. **HAUPTSICHERUNG** Diese Schublade enthält die wichtigste Haupt-Sicherung für das Gerät. Verwenden Sie nur die korrekte Größe und Werte, die auf dem Panel angegeben sind..
17. **NETZSCHALTER**: Wenn eingeschaltet, leuchtet auf der Frontplatte das LED-Licht.



1. **CH1 MIC INPUT:** Symmetrischer XLR-Eingang für niedrige Impedanz Mikrofon-Signale (200-600 Ohm).
2. **LINE INPUT CH1** unsymmetrischer Klinke-Eingang für den Anschluss aller Line-Signale (Keyboard, Signalprozessor, Sampler, Drum-Maschine, etc.). Beachten Sie, dass die Mic-und Line-Eingänge können gleichzeitig verwenden können, obwohl es schwierig sein kann, die Eingangs-Pegel auszugleichen, je nach Quelle.
3. **CH1 LEVEL** Regelt den Pegel des Kanals, so dass der Benutzer den Pegel auf ein Niveau über alle Kanäle hinweg auszugleichen kann.
4. **FX SEND** Wenn eingeschaltet, wird das Signal auf das eingebaute Digital-Delay geschaltet.
5. **CH2 STEREO LINE INPUT** 2 x unsymmetrische Klinke-Buchsen für den Anschluss eines Stereo-Line-Signal. Oder auch, um eine Mono-Quelle oder zwei einzelnen Quellen zu verbinden. Beim Anschluss von unabhängigen Quellen, verwenden Sie die Output-Controls auf Ihrem Gerät, um die Balance zwischen den beiden Signalen einzustellen.
6. **CH2 LEVEL & FX** Siehe CH LEVEL 1 & FX.
7. **CH3 LINE / Instrumenten-Eingang**, unsymmetrischer hochohmiger Eingang für den Anschluss von Geräten mit hoher Impedanz wie elektrische Gitarren / Bässe, oder regelmäßige Line-Geräte. Dieser Kanal verfügt über +6 dB Verstärkung im Vergleich zu den anderen Line-Eingänge, bitte beachten, wenn Sie ein Line Pegel Gerät hier anschließen.
8. **CH3 LEVEL & FX** Siehe CH1 LEVEL & FX. Da dieser Kanal hat mehr Gewinn als die anderen Line-Eingänge, bitte nicht überrascht sein, wenn Sie feststellen, dass Sie diesen Regler weiter zurück drehen müssen als die anderen, wenn Sie hier Line-Pegel-Geräte anschließen.
9. **DELAY TIME** Steuert die Zeitspanne zwischen den Wiederholungen des Delays. Drehen Sie diesen Regler im Uhrzeigersinn erhöht sich die Verzögerungszeit.
10. **DELAY FEEDBACK** Diese steuert die Zahl der Wiederholungen des Delays. Drehen im Uhrzeigersinn erhöht die Anzahl der Wiederholungen.
11. **DELAY LEVEL** Steuert den Mix-Pegel des eingebauten Delays. Verwenden Sie das Delay ,um Atmosphäre Ihrem Sound hinzuzufügen oder um interessante Effekte zu erstellen.
12. **GRAPHIC EQ** A 5-Band-Grafik-Equalizer zur Feinabstimmung Ihres Sounds und um bei Feedback zu eliminieren. Dieser wirkt auf den Master-Mix. EQ ist am besten mit Fein-Regulierung zu verwenden.. Schneiden oder Anheben alle Bänder oder mit extremen Einstellungen reduzieren Klarheit und Dynamik.
13. **MASTER VOLUME** Regelt den Ausgangspegel des Verstärkers oder Kopfhörer.
14. **AUX-Eingang** 3,5 mm Stereo-Klinke für den Anschluss einer AUX-Quelle wie einen MP3-Player. Dieser Eingang wird durch den Master Volume-Regler gesteuert. Der grafische Equalizer hat keinen Einfluss auf den Aux-Eingang.
15. **LINE OUT** Balanced Line-Ausgang für die Aufnahme oder den Anschluss an einen anderen Verstärker. Dieser Ausgang ist nicht von Equalizer oder Master-Lautstärke beeinflusst. Der Aux-Eingang ist nicht mit diesem Ausgang verbunden. Dies ermöglicht Ihnen eine Aufnahme getrennt von einem Playback ..
16. **PHONES** Buchse für Stereokopfhörer. Diese trennt den internen Lautsprecher, so dass Sie üben können. Stellen Sie sicher, dass der Master Volume zurück gedreht ist, bevor Sie Ihren Kopfhörer eingeschalten.
17. **POWER-LED** zeigt an, dass das Gerät eingeschaltet wird.

AH80 HINTEN PANEL



18. **VOLTAGE SELECT SWITCH** Diese ist ab Fabrik ist auf die richtige Spannung für das Land eingestellt, wohin das Produkt geliefert wird. Bei Bedarf kann sie zurückgesetzt werden, indem Sie das Netzkabel entfernen und dann die Deckel-Schrauben lockern (aber nicht entfernen) Der Deckel kann dann weg gedreht werden vom Schalter, der dann gedreht werden kann, um die Wechselspannung wählen zu können. NICHT das Netzkabel anschließen bevor der Deckel eingesteckt und gesichert ist. Bitte stellen Sie sicher , daß die richtige Sicherung eingebaut ist (wie am Bedienfeld aufgedruckt) für die Spannung ,die verwendet wird.
19. **NETZANSCHLUSSES** zu Ihrer Stromquelle mit dem mitgelieferten Kabel.
20. **HAUPTSICHERUNG** Diese Schublade enthält die wichtigste Haupt-Sicherung für das Gerät. Verwenden Sie nur die korrekte Größe und Werte, die auf dem Panel angegeben sind..
21. **NETZSCHALTER:** Wenn eingeschaltet, leuchtet auf der Frontplatte das LED-Licht.



USER MANUAL

SAFETY INFORMATION

WWW.LANEY.CO.UK

DESIGNED & ENGINEERED IN THE UK BY LANEY



In order to take full advantage of your new product and enjoy long and trouble-free performance, please read this owner's manual carefully, and keep it in a safe place for future reference.

1) Unpacking: On unpacking your product please check carefully for any signs of damage that may have occurred whilst in transit from the Laney factory to your dealer. In the unlikely event that there has been damage, please re-pack your unit in its original carton and consult your dealer. We strongly advise you to keep your original transit carton, since in the unlikely event that your unit should develop a fault, you will be able to return it to you dealer for rectification securely packed.

2) Amplifier Connection: In order to avoid damage, it is advisable to establish and follow a pattern for turning on and off your system. With all system parts connected, turn on source equipment, tape decks, cd players, mixers, effects processors etc, BEFORE turning on your amplifier. Many products have large transient surges at turn on and off which can cause damage to your speakers. By turning on your bass amplifier LAST and making sure its level control is set to a minimum, any transients from other equipment should not reach your loud speakers. Wait till all system parts have stabilised, usually a couple of seconds. Similarly when turning off your system always turn down the level controls on your bass amplifier and then turn off its power before turning off other equipment

3) Cables: Never use shielded or microphone cable for any speaker connections as this will not be substantial enough to handle the amplifier load and could cause damage to your complete system.

4) Servicing: The user should not attempt to service these products. Refer all servicing to qualified service personnel.

FCC COMPLIANCY STATEMENT



This device complies with Part 15 of the FCC rules Operation is subject to the following two conditions:

- 1) This device may not cause harmful interference
- 2) This device must accept any interference received, that may cause undesired operation.

Warning: Changes or modification to the equipment not approved by Laney can void the user's authority to use the equipment.

Note: This equipment has been tested and found to comply with the limits for Class B digital device, pursuant to Part 15 of the FCC Rules. These limits are designed to provide reasonable protection against harmful interference in a residential installation. This equipment generates, uses and can radiate radio frequency energy and if not installed and used in accordance with the instructions, may cause harmful interference to radio communications. However, there is no guarantee that interference will not occur in a particular installation. If this equipment does cause harmful interference to radio or television reception, which can be determined by turning the equipment off and on, the user is encouraged to try and correct the interference by one or more of the following measures.

Reorient or relocate the receiving antenna.

Increase the separation between the equipment and receiver.

Connect the equipment into an outlet on a circuit different from that to which the receiver is connected.

Consult the dealer or an experienced radio/TV technician for help.



This product conforms to the requirements of the following European Regulations, Directives & Rules:

CE Mark (93/68/EEC), Low Voltage (2014/35/EU), EMC (2014/30/EU),

RoHS (2011/65/EU), ErP (2009/125/EU).



In order to reduce environmental damage, at the end of its useful life, this product must not be disposed of along with normal household waste to landfill sites. It must be taken to an approved recycling centre according to the recommendations of the WEEE (Waste Electrical and Electronic Equipment) directive applicable in your country.

WARNING: When using electrical products, basic cautions should always be followed, including the following:

1. Read these instructions.
2. Keep these instructions safe.
3. Heed all warnings.
4. Follow all instructions.
5. Do not use this apparatus near water.
6. Clean only with a dry cloth.
7. Do not block any of the ventilation openings. Install in accordance with manufacturer's instructions.
8. Do not install near any heat sources such as radiators, heat registers, stoves or other apparatus (including amplifiers) that produce heat.
9. An apparatus with Class I construction shall be connected to a mains socket outlet with a protective connection. Do not defeat the safety purpose of the polarized or grounding-type plug. A polarized plug has two blades with one wider than the other. A grounding type plug has two blades and a third grounding prong. The wide blade or third prong is provided for your safety. If the provided plug does not fit into your outlet, consult an electrician for replacement of the obsolete outlet.
10. Protect the power cord from being walked on or pinched, particularly at plugs, convenience receptacles, and the point they exit from the apparatus.
11. Only use attachments/accessories provided by the manufacturer.
12. Use only with a cart, stand, tripod, bracket, or table specified by the manufacturer, or sold with the apparatus. When a cart is used, use caution when moving the cart/apparatus combination to avoid injury from tip-over.
13. The mains plug or appliance coupler is used as the disconnect device and shall remain readily operable. The user should allow easy access to any mains plug, mains coupler and mains switch used in conjunction with this unit thus making it readily operable. Unplug this apparatus during lightning storms or when unused for long periods of time.
14. Refer all servicing to qualified service personnel. Servicing is required when the apparatus has been damaged in any way, such as when power-supply cord or plug is damaged, liquid has been spilled or objects have fallen into the apparatus, the apparatus has been exposed to rain or moisture, does not operate normally, or has been dropped.
15. Never break off the ground pin. Connect only to a power supply of the type marked on the unit adjacent to the power supply cord.
16. If this product is to be mounted in an equipment rack, rear support should be provided.
17. Note for UK only: If the colours of the wires in the mains lead of this unit do not correspond with the terminals in your plug, proceed as follows:
 - a) The wire that is coloured green and yellow must be connected to the terminal that is marked by the letter E, the earth symbol, coloured green or coloured green and yellow.
 - b) The wire that is coloured blue must be connected to the terminal that is marked with the letter N or the colour black.
 - c) The wire that is coloured brown must be connected to the terminal that is marked with the letter L or the colour red.
18. This electrical apparatus should not be exposed to dripping or splashing and care should be taken not to place objects containing liquids, such as vases, upon the apparatus.
19. Exposure to extremely high noise levels may cause a permanent hearing loss. Individuals vary considerably in susceptibility to noise-induced hearing loss, but nearly everyone will lose some hearing if exposed to sufficiently intense noise for a sufficient time. The U.S. Government's Occupational Safety and Health Administration (OSHA) has specified the following permissible noise level exposures: According to OSHA, any exposure in excess of the above permissible limits could result in some hearing loss. Earplugs or protectors to the ear canals or over the ears must be worn when operating this amplification system in order to prevent a permanent hearing loss, if exposure is in excess of the limits as set forth above. To ensure against potentially dangerous exposure to high sound pressure levels, it is recommended that all persons exposed to equipment capable of producing high sound pressure levels such as this amplification system be protected by hearing protectors while this unit is in operation.
20. Symbols & nomenclature used on the product and in the product manuals, intended to alert the operator to areas where extra caution may be necessary, are as follows:

Intended to alert the user to the presence of high 'Dangerous Voltage' within the products enclosure that may be sufficient to constitute a risk of electrical shock to persons.



Intended to alert the user of the presence of important operating and maintenance (Servicing) instructions in the literature accompanying the product.

Risk of electrical shock - DO NOT OPEN. To reduce the risk of electrical shock, do not remove the cover. No user serviceable parts inside. Refer servicing to qualified personnel.

To prevent electrical shock or fire hazard, do not expose this appliance to rain or moisture. Before using this appliance please read the operating instructions.

If your appliance features a tilting mechanism or a kickback style cabinet, please use this design feature with caution. Due to the ease with which the amplifier can be moved between straight and tilted back positions, only use the amplifier on a level, stable surface. DO NOT operate the amplifier on a desk, table, shelf or otherwise unsuitable non-stable platform.

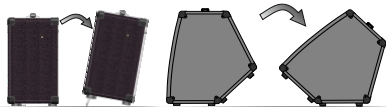

INSTRUCCIONES IMPORTANTES DE SEGURIDAD



CUIDADO: Cuando use productos electrónicos, debe tomar precauciones básicas, incluyendo las siguientes:

1. Lea estas instrucciones.
2. Guarde estas instrucciones.
3. Haga caso de todos los consejos.
4. Siga todas las instrucciones.
5. No usar este aparato cerca del agua.
6. Limpiar solamente con un trapo seco.
7. No bloquear ninguna de las salidas de ventilación. Instalar de acuerdo a las instrucciones del fabricante.
8. No instalar cerca de ninguna fuente de calor como radiadores, estufas, hornos u otros aparatos (incluyendo amplificadores) que produzcan calor.
9. Un aparato con la construcción de clase I deberá conectarse a una toma de corriente que disponga una conexión con protección. No retire la patilla protectora del enchufe polarizado o con conexión a tierra. Un enchufe polarizado tiene dos clavijas, una más ancha que la otra. Un enchufe con toma de tierra tiene dos clavijas y un tercer diente de tierra. La clavija ancha (la tercera) se proporciona para su seguridad. Si el enchufe proporcionado no encaja en su toma de red, consúltelo a un electricista para que se reemplace por la obsoleta.
10. Proteja el cable de alimentación para que no sea pisado o pinchado, particularmente en los enchufes, habitáculos y el punto de salida del aparato.
11. Usar solamente componentes y accesorios proporcionados por el fabricante.
12. Usar solamente un carro, pie, trípode, o soporte especificado por el fabricante, o vendido junto al aparato. Cuando se use un carro, tenga cuidado al mover el conjunto carro/aparato para evitar que se dañe en un vuelco.
13. El cable de alimentación o conector del aparato se usa como dispositivo de desconexión y debe permanecer accesible. El usuario debe permitir un acceso fácil a cualquier entrada principal, interruptor haciéndolo así más operativo. Desenchufe este aparato durante tormentas eléctricas o cuando no se use en largos periodos de tiempo.
14. Para cualquier reparación, acuda a personal de servicio cualificado. Se requieren reparaciones cuando el aparato ha sido dañado de alguna manera, como cuando el cable de alimentación o el enchufe se han dañado, algún líquido ha sido derramado o algún objeto ha caído dentro del aparato, el aparato ha sido expuesto a la lluvia o la humedad, no funciona de manera normal, o ha sufrido una caída.
15. Nunca retire la patilla de Tierra. Conecte el aparato sólo a una fuente de alimentación del tipo marcado al lado del cable de alimentación.
16. Si este producto va a ser instalado en una unidad de rack, use algún tipo de apoyo trasero.
17. Nota para el Reino Unido solamente: Si los colores de los cables en el enchufe principal de esta unidad no corresponden con los terminales en su enchufe, proceda de la siguiente manera:
 - a) El cable de color verde y azul debe ser conectado al terminal que está marcado con la letra E, el símbolo de Tierra (earth), coloreado en verde o en verde y amarillo.
 - b) El cable coloreado en azul debe ser conectado al terminal que está marcado con la letra N o el color negro.
 - c) El cable coloreado en marrón debe ser conectado al terminal que está marcado con la letra L o el color rojo.
18. Este aparato eléctrico no debe ser sometido a ningún tipo de goteo o salpicadura y se debe tener cuidado para no poner objetos que contengan líquidos, como vasos, sobre el aparato.
19. La exposición a altos niveles de ruido puede causar una pérdida permanente en la audición. La susceptibilidad a la pérdida de audición provocada por el ruido varía según la persona, pero casi todo el mundo perderá algo de audición si se expone a un nivel de ruido suficientemente intenso durante un tiempo determinado. El Departamento para la Salud y para la Seguridad del Gobierno de los Estados Unidos (OSHA) ha especificado las siguientes exposiciones al ruido permisibles:
De acuerdo al OSHA, cualquier exposición que exceda los límites arriba indicados puede producir algún tipo de pérdida en la audición. Protectores para los canales auditivos o tapones para los oídos deben ser usados cuando se opere con este sistema de sonido para prevenir una pérdida permanente en la audición, si la exposición excede los límites indicados más arriba. Para protegerse de una exposición a altos niveles de sonido potencialmente peligrosa, se recomienda que todas las personas expuestas a equipamiento capaz de producir altos niveles de presión sonora, tales como este sistema de amplificación, se encuentren protegidas por protectores auditivos mientras esta unidad esté operando.
20. Símbolos y nomenclatura utilizada en el producto y en los manuales de producto, destinado a alertar al usuario de las áreas donde la precaución adicional pueden ser necesarias, son las siguientes:

Duración por Día en Horas	Nivel de Sonido dBA, Respuesta Lenta
8	90
6	92
4	95
3	97
2	100
1 1/2	102
1	105
1/2	110
1/4 ou inférieur	115



La intención de alertar al usuario de la presencia de "tensión peligrosa" alto dentro del recinto los productos puede ser suficiente para constituir un riesgo de descarga eléctrica para las personas.

La intención de alertar al usuario de la presencia de importantes de operación y mantenimiento (servicio) en la literatura que acompaña al producto.

Riesgo de choque eléctrico - NO ABRIR. Para reducir el riesgo de descarga eléctrica, no retire la cubierta. No hay piezas que el usuario pueda reparar. Solicite la revisión al personal cualificado.

Para evitar descargas eléctricas o incendios, no exponga este aparato a la lluvia ni a la humedad. Antes de usar este aparato, por favor lea las instrucciones de funcionamiento.

Si el aparato cuenta con un mecanismo de inclinación o un gabinete estilo de contragolpe, por favor use esta característica con precaución. Debido a la facilidad con que puede ser que el amplificador se mueva entre las posiciones recta e inclinada, utilice sólo el amplificador sobre una superficie nivelada y estable. NO haga funcionar el amplificador en un escritorio, mesa, estantería o plataforma no estable o no apta.

CONSIGNES DE SÉCURITÉ IMPORTANTES



ATTENTION: L'utilisation de tout appareil électrique doit être soumise aux précautions d'usage incluant:

1. Lisez ces instructions
2. Gardez ce manuel pour de futures références.
3. Prêtez attention aux messages de précautions de ce manuel.
4. Suivez ces instructions.
5. N'utilisez pas cet appareil à proximité de plans d'eau.
6. N'utilisez qu'un tissu sec pour le nettoyage de votre appareil.
7. N'obstruez pas les systèmes de refroidissement de votre appareil et installez votre appareil en fonction des instructions de ce manuel.
8. Ne positionnez pas votre appareil à proximité de toute source de chaleur.
9. Un appareil avec la construction de la classe I sera relié à une prise munie d'une liaison à la terre. Branchez toujours votre appareil sur une alimentation munie de prise de terre utilisant le cordon d'alimentation fourni.
10. Protégez les connecteurs de votre appareil et positionnez les câblages pour éviter toutes déconnexions accidentelles.
11. N'utilisez que des fixations approuvées par le fabricant.
12. Lors de l'utilisation sur pied ou perche de support, assurez dans le cas de déplacement de l'ensemble enceinte/support de prévenir tout basculement intempestif de celui-ci.
13. La fiche secteur est utilisée pour couper l'alimentation de l'appareil et doit rester facilement accessible. Débranchez cet appareil pendant les orages ou s'il est inutilisé pendant de longues périodes.
14. Seul un technicien agréé par le fabricant est à même de réparer/contrôler votre appareil. Celui-ci doit être contrôlé s'il a subi des dommages de manipulation, d'utilisation ou de stockage (humidité, ...).
15. Ne déconnectez jamais la prise de terre de votre appareil.
16. Si votre appareil est destiné à être monté en rack, des supports arrière doivent être utilisés.
17. Note pour le Royaume-Uni : Si les couleurs des fils du câble d'alimentation ne correspondent pas aux fiches de la prise secteur, procédez comme suit:
 - a) Le fil vert et jaune doit être branché sur la borne repérée par la lettre E, ou le symbole de terre, ou par les couleurs vert ou verte et jaune.
 - b) Le fil bleu doit être branché sur la borne repérée par la lettre N, ou par la couleur noire.
 - c) Le fil marron doit être branché sur la borne repérée par la lettre L, ou par la couleur rouge.
18. Cet équipement électrique ne doit en aucun cas être en contact avec un quelconque liquide et aucun objet contenant un liquide, tels qu'un vase ou autre récipient.
19. Une exposition à de hauts niveaux sonores peut entraîner des dommages irréversibles de l'audition. La sensibilité au bruit varie considérablement d'un individu à l'autre, mais la majorité de la population ressentira une perte d'audition après une exposition à une forte puissance sonore pendant une durée prolongée.
L'organisme de la santé américaine (OSHA) a produit le guide ci-dessous en rapport à l'exposition autorisée aux niveaux de bruit : D'après les études menées par l'OSHA, toute exposition au-delà des limites décrites ci-dessous entraînera des pertes de audition chez la plupart des sujets. Le port de système de protection (casque, oreillette de filtrage, etc...) doit être observé lors de l'utilisation de cet appareil sans quoi des dommages irréversibles peuvent être occasionnés. Le port de ces systèmes doit être observé par toutes personnes susceptibles d'être exposées à des conditions au-delà des limites décrites ci-dessous.
20. Symboles utilisés sur les produits et dans les manuels des produits, destinés à alerter l'opérateur des zones ou des précautions supplémentaires pouvant être nécessaires :

Durée par Jour (heures)	Niveau sonore moyen (dBA)
8	90
6	92
4	95
3	97
2	100
1 1/2	102
1	105
1/2	110
1/4 ou inférieur	115

Ce symbole est utilisé pour prévenir l'utilisateur de la présence d'une tension non isolée dangereuse à l'intérieur du boîtier de l'appareil, et pouvant être suffisante pour constituer un risque de choc électrique.

Ce symbole est utilisé pour prévenir l'utilisateur de la présence d'instructions d'utilisation et de maintenance dans le mode d'emploi accompagnant l'appareil.

Risque de choc électrique – NE PAS OUVRIR Afin de réduire le risque de choc électrique, ne pas ouvrir le capot. Il n'y a aucune pièce à l'intérieur pouvant être réparée par l'utilisateur. Veuillez confier la maintenance à un personnel qualifié.

Afin de prévenir tout risque de choc électrique et d'incendie, n'exposez pas cet appareil à la pluie ou à l'humidité. Avant d'utiliser cet appareil, lisez attentivement les instructions d'utilisation de ce mode d'emploi.

Si votre appareil est équipé d'un mécanisme de basculement ou si son boîtier est conçu comme retour, veuillez utiliser cette caractéristique avec prudence. En raison de la facilité avec laquelle l'amplificateur peut être basculé entre les positions droite et inclinée, utilisez uniquement l'amplificateur sur une surface plane et stable. NE PAS faire fonctionner l'amplificateur sur un bureau, une table, une étagère ou autre plate-forme inappropriée.

重要安全说明



警告：使用电器产品时，应始终遵循基本的注意事项，包括以下各项：

1. 阅读这些说明。
2. 确保此类说明放置于安全处。
3. 注意所有警告。
4. 请遵守所有说明。
5. 请勿在近水处使用该电器。
6. 仅可用干布清洁该电器。
7. 请勿堵塞该电器上的任何通风口。根据制造商的说明进行安装。
8. 请勿将该电器安装在靠近热源，如散热器、热风机、炉子或其他发热设备（包括功率放大器）。
9. 与 I 类建筑设备连接时，应连接到带保护的电源插座上。不要忽视极性或接地类型插头的安全作用。极性插头具有两个片状电极，其中一个较宽。接地类型插头具有两个片状电极和第三只接地脚。宽片状电极或第三只接地脚用于保证使用者及电器的安全。如所提供的插头不适用于插座，须请专业人员更换，切勿自行更换电源插座。
10. 保护电源线，不被踩踏或挤压，尤其在插头、插座以及电源线的连接处。
11. 仅可采用制造商提供的附件或配件。
12. 仅可使用制造商指定的、或与该电器一同出售的货车、台架、三脚架、支架或台桌。使用货车，及移动货车/搬运该电器时，须注意，避免倾翻产生损坏。
13. 电源插头或该电器的转接插头，应保持其易操作性。用户应使用该电器匹配的电源插头、连接器和电源开关，应易于操作。在雷雨或长时间不使用时，拔下该电源插头。
14. 当该电器受到任何方式的损坏时，如：电源线或插头被损坏、液体泼溅或物体落入电器内、该电器放置于有雨水或潮湿处、及该电器坠落后，无法正常运行，需进行检修时，必须请有资格认证的维修人员进行维修。
15. 请勿折断电源插头上的接地脚。仅可连接到在插头的片状电极旁边已标注符号的极性上。

每天持续时间 (小时)	噪声程度 (dBA) 限值范围
8	90
6	92
4	95
3	97
2	100
1 1/2	102
1	105
1/2	110
1/4 或更少	115

16. 如此电器须安装在设备架上，应提供后部支架。
17. 仅适用于英国的注意事项。如该电器的电源线中电缆颜色与插头片状电极不相符，请按照以下步骤进行操作：
 - a) 黄绿色电缆须连接至标有字母“E”的电极，为接地符号。颜色为黄绿色或绿色。
 - b) 蓝色电缆须连接至标有字母“N”的电极，颜色为蓝色或黑色。
 - c) 棕色电缆须连接至标有字母“L”的电极，颜色为棕色或红色。
18. 该电器不能放置于有水滴或有水溅出的地方，须注意，不要将盛有液体的容器，如花瓶放在该电器上。
19. 如果人处于极高噪音级中可能会造成永久失聪。每个人受噪音导致听力损害的差异很大。然而若长时间处于极强噪音中，任何人几乎都会造成不同程度的听力损害。美国政府职业安全健康管理局（OSHA）指定了以下允许范围内的噪音级别，见右表：根据 OSHA，任何超出上述允许的极限范围可导致不同程度的听力损害。在运行该电器时，人体处于超出了以上设定的限制，须佩戴耳塞或配备耳朵的保护装置，以防永久性听力损害。为避免可能处于强声压程度的危险，该电器运行时，建议处于强声压程度下的所有人都配备听力保护装置。
20. 用于产品和说明书上的符号和术语是为了提醒操作人员注意需要额外注意的地方，具体如下：

旨在提醒使用者小心产品空箱内的未绝缘“危险电压”，这可能足以对人构成触电危险。



旨在提醒使用者与产品一起提供的说明书中的重要操作和维护（保修）说明。小心触电-不能打开

为了降低触电风险，请不要打开盖子。里面不含任何用户可用的配件。请将维修交于被许可的人员。

为避免触电或火灾，请不要将本产品置于雨中或潮湿环境中。在使用本产品前，请仔细阅读操作说明。



21. 该产品仅适用于海拔2000m以下地区安全使用



该产品仅适用于非热带气候条件下安全使用

如果你的产品是倾斜的结构或是后倾款式的箱体，请小心使用该设计特征。由于功放可以在直立和后倾方式之间转换，请在平坦、牢固的表面使用该产品。请不要在桌子、架子或其它不适合、不牢固的平台上使用该功放。

安全上の重要な注意事項

JP

電子機器を使用する際は、下記の注意事項に従ってご使用ください。

ご使用前には必ずこの説明書をお読みください。

説明書は大切に保管してください。

すべての注意事項を確認してください。

水などの液体を本体にこぼしたり、内部にかからないように注意してください。

掃除するときは、乾いた布のみを使用してください。

通気孔は絶対に塞がないでください。

ラジエーター、ヒートレジスター、ストーブ等、熱を発生する装置（アンプを含む）

の近くには決して置かないでください。

電源コードは、踏まれたりとはさまれたりしないように注意してください。

メーカーによって供給されたパーツ以外は使用しないでください。

キャスター等は、付属品を使用してください。転倒等の事故がないように十分注意してください。

長時間使用しない時、また雷雨の時などはコンセントを抜いてください。

電源コードやプラグの破損、強い衝撃や、液濡れ等の理由で正常に装置が動作しない場合は、

ご購入店にご相談ください。

激しい騒音環境下では、永続的な難聴を引き起こす可能性があります。

騒音性 難聴への影響度には個人差がありますが、

激しい騒音の中にある一定の期間さらされた場合、

ほとんどの人の聴覚に悪影響を及ぼす可能性があります。米国政府の

労働安全衛生局（OSHA）は、ノイズレベルの許容量（条件）

を定めています： OSHAによると、許容量を超える騒音は、

少なからず難聴に繋がる可能性があります。 このアンプシステムを操作する際、

万が一制限値を超えている場合は、永続的な 難聴を防ぐためにも耳栓などを使用してください。

機材またはマニュアルに記載された記号、及び名称は、ご使用時に注意が必要なものとなります。

下記をご参照ください。

1日の時間数	騒音レベル(dBA) 応答が速い
8	90
6	92
4	95
3	97
2	100
1½	102
1	105
½	110
1/4	それ以下



機材内部には、人に感電する危険性のある“高電圧”が流れている場合があります。

付属の冊子に書かれている操作上、または管理上（サービス上）重要な事項を確認してください。

製品カバーを開けないでください。感電の危険性を減らすためにも、蓋は取り外さないでください。

内部にはユーザーが修理できる部品はありません。資格ある技術者の指示を仰いでください。

感電や火災の危険を防止するため、この装置を雨や湿気にさらさないでください。使用する前には、必ず取扱説明書をお読みください。

（アンプを使用しないときは、スイッチをオフにし、電源コードは抜いてください）

場合は、アプライアンスの機能傾斜機構やキックバック スタイルのキャビネットは、注意してこのデザイン機能を使用してください。

アンプ ストレートと戻って傾斜の位置間で移動できますがしやすさのため、

水平で安定した表面に、アンプのみ使用します。

デスク、テーブル、

棚またはそれ以外の場合に不適切な

nonstable **プラットフォーム上増幅器を**

操作しないでください。



중요안전수칙

경고: 전기 제품을 사용하는 경우, 다음과 같은 기본적인 수칙을 항상 준수해야 합니다.

1. 지침을 읽으십시오.
2. 지침을 안전하게 보관하십시오.
3. 모든 경고에 유의하십시오.
4. 모든 지침을 따르십시오.
5. 이 제품을 물 근처에서 사용하지 마십시오.
6. 항상 마른 전으로 청소하십시오.
7. 통풍구를 막지 마십시오. 제조사의 지침에 따라 설치하십시오.
8. 난방기, 열 조절 장치, 스토브 또는 다른 장치(엠프 포함) 등 발열 근처에 설치하지 마십시오.
9. Class I 구조의 제품은 보호 커넥션과 함께 전원 콘센트에 연결해야 합니다. 유극 형 또는 접지 형 플러그의 안전수칙을 준수하십시오. 유극형 플러그는 다른 것보다 넓은 두 개의 날이 있습니다. 접지 형 플러그에는 두 개의 날과 세 번째 접지가닥이 있습니다. 넓은 날이나 세 번째 접지를 가둬는 사용자의 안전을 위해 제공됩니다. 제공된 플러그가 사용자의 콘센트와 맞지 않는 경우에는 전기 기술자에게 콘센트 교체를 문의하십시오.
10. 특히 플러그, 콘센트 및 기기에서 나오는 곳에서 전원모드가 밝혀거나 고이는 것을 방지하십시오.
11. 제조사가 제공하는 부속 및 액세서리만을 사용하십시오.
12. 제조사가 지정한 카트, 스탠드, 삼각대, 받침대 또는 테이블 그리고 제품과 함께 판매된 것들만 사용하십시오. 카트를 제품과 함께 이동할 때 제품이 뒤집어져 부상을 당하지 않도록 카트 사용시 주의하십시오.
13. 전원 플러그나 기기용 커플러는 분리장치로 사용되며 즉시 작동할 수 있는 상태로 유지해야 합니다. 사용자는 모든 전원 플러그에 쉽게 접근이 가능해야 하며 전원 커플러와 전원 스위치가 이 유닛과 잘 결합하여 쉽게 작동해야 합니다. 전동변거나 정지간 사용하지 않을 경우 장치의 플러그를 뽑으십시오.
14. 자격을 갖춘 서비스 엔지니어에게 모든 서비스를 문의하십시오. 예를 들어 전원 공급 코드나 플러그가 손상되었거나 액체가 제품에 떨어진 경우, 제품에 비 또는 습기에 노출된 경우, 정상적으로 작동하지 않거나 제품을 떨어뜨린 경우에는 서비스가 필요합니다.
15. 그라운드 핀을 억지로 분리하지 마십시오. 전원코드에 인접한 장치에 표시된 유형의 전원에만 연결하십시오.
16. 이 제품을 장바구니에 옮길 경우 뒷면 지지대가 필요합니다.
17. 영구적 위험 노트: 전원 전선의 색상이 사용자 플러그의 터미널과 일치하지 않는다면 다음과 같이 진행하십시오.
 - a) 녹색을 노랑색 와이어는 E라고 적힌 녹색이나 노랑색 터미널과 연결되어야 합니다.
 - 파란색 와이어는 N이라고 적힌 검은색 터미널과 연결되어야 합니다.
 - 갈색 와이어는 L이라고 적힌 빨간색 터미널과 연결되어야 합니다.
18. 이 전기 제품은 습기나 액체에 노출되지 않아야 하며, 액체를 포함하는 꽃병과 함께 위치하면 안 됩니다.
19. 상당히 높은 노이즈 레벨에 노출되면 청력이 손상될 수 있습니다. 상당한 시간 동안 집중적인 노이즈에 노출되면 거의 모든 사람들이 청력을 상실할 수 있습니다.
- 미국 정부의 산업안전보건관리 Occupational Safety and Health Administration (OSHA)는 다음과 같은 허용 소음 레벨을 지정하였습니다. OSHA에 따르면 위의 허용 한도를 초과하는 노출은 약간의 청력 손실이 발생할 수 있습니다. 이 엠프 시스템을 작동할 때 노출이 위 명시된 한계를 초과하는 경우, 영구적인 청력 손실을 방지하기 위해선 귀를 보호하기 위한 귀마개 등을 착용해야 합니다. 또한 높은 음압을 내는 기기 작동되는 동안 귀 보호장치가 필요합니다.
20. 사용자의 주의가 필요한 제품 매뉴얼에서 사용되는 기호 및 명칭은 다음과 같습니다.

허용 평균시간	Sound Level (dBA, slow response)
8	90
6	92
4	95
3	97
2	100
1	102
1/2	105
1/3	110
1/4이하	115



제품에 동봉된 'Dangerous Voltage'는 사람에게 전기적 충격의 위험을 경고하기 위한 것입니다.

제품에 주요 동작 및 유지 보수(서비스) 내용이 포함된 지침서는 사용자를 위한 것입니다.

감전위험- 열지 마십시오. 감전의 위험을 줄이기 위해 커버를 제거하지 마십시오. 자격을 갖춘 엔지니어에게 문의하십시오.

감전이나 화재의 위험을 방지하기 위해서 이 제품을 비나 습기에 노출시키지 마십시오. 이 제품을 사용하기 전에 사용설명서를 읽어보시기 바랍니다.

(엠프를 사용하지 않을 때는 항상 스위치를 끄고 전원 코드를 뽑으십시오.)

사용자의 기기가 콕백 스타일(기기를 뒤로 기울이는 스타일)의 캐비닛인 경우 이 디자인의 주의사항을 확인하십시오. 팬의 때문에 엠프를 똑바로 세우거나 기울이면 엠프를 평평한 곳에서 사용하십시오. 엠프를 절대 책상이나 테이블 선반 또는 다른 적당하지 않은 곳에서 작동하지 마십시오.

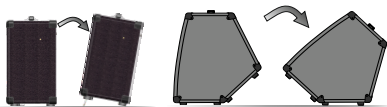

INSTRUÇÕES DE SEGURANÇA

PT

AVISO: Ao usar produtos elétricos, adverte básica devem ser sempre seguidas, incluindo as seguintes:

1. Leia estas instruções.
 2. Guarde estas instruções de segurança.
 3. Preste atenção a todos os avisos.
 4. Siga todas as instruções.
 5. Não use este aparelho perto da água.
 6. Limpe apenas com um pano seco.
 7. Não bloqueie qualquer uma das aberturas de ventilação. Instale de acordo com as instruções do fabricante.
 8. Não instale perto de fontes de calor, como radiadores, aquecedores, fogões ou outros aparelhos (incluindo amplificadores) que produzem calor.
 9. Um aparelho com a construção de classe I devem ser conectado a uma tomada elétrica com ligação de proteção. Não anule a finalidade de segurança da ficha polarizada ou do tipo terra. Uma ficha polarizada possui duas lâminas, uma mais larga que a outra. Uma ficha do tipo terra tem duas lâminas e um terceiro pino de aterramento. A lâmina larga ou o terceiro pino são fornecidos para sua segurança. Se a ficha fornecida não encaixar na sua tomada, consulte um electricista para a substituição da tomada obsoleta.
 10. Proteja o cabo de alimentação de pisadelas ou apertos, especialmente nas fichas, receptáculos de conveniência e no ponto de saída do aparelho.
 11. Utilize apenas ligações / acessórios fornecidos pelo fabricante.
 12. Use somente com o carrinho, estrutura, tripé, suporte, ou mesa especificados pelo fabricante ou vendidos com o aparelho. Quando utilizar um carrinho, tenha cuidado ao mover o conjunto carrinho / dispositivo para evitar danos provocados pela queda. 13. A ficha da tomada ou aparelho forem utilizados como dispositivo de desconexão e deve estar sempre acessível. O usuário deve permitir o acesso fácil a qualquer ficha, acoplador de alimentação e interruptor de rede usada em conjunto com esta unidade, assim, tornando-o acessível. Desligue o aparelho durante tempestades com raios ou quando não for utilizado por longos períodos de tempo.
 14. Solicite a assistência de pessoal qualificado. A manutenção é necessária quando o aparelho tiver sido danificado de qualquer maneira, como quando o cabo de alimentação ou a ficha estiverem danificados, líquido foi derramado ou objetos caídos dentro do aparelho, o aparelho tenha sido exposto à chuva ou umidade, não operar normalmente, ou se tiver caído.
 15. Nunca quebre o pino terra. Ligue apenas a uma fonte de energia do tipo marcadas na unidade adjacente ao cabo de fornecimento de energia.
 16. Se este produto for para ser montado em um bastidor de equipamentos, o suporte traseiro deve ser fornecido. 17. Nota para o Reino Unido: Se as cores dos fios do cabo de alimentação da unidade não correspondem com os terminais na ficha, faça o seguinte:
 - a) O fio que é colorido verde e amarelo tem de ser ligado ao terminal que está marcada com a letra E, o símbolo de terra, de cor verde ou colorido em verde e amarelo.
 - b) O fio é de cor azul, que tem de ser ligado ao terminal que está marcada com a letra N ou a cor preta.
 - c) O fio que é castanho deve ser ligado ao terminal que está marcada com a letra L ou a cor vermelha. Aparelhos elétricos.
 18. This não deve ser exposto a respingos e os cuidados devem ser tomados para não colocar objetos que contenham líquidos, tais como vasos, sobre o aparelho.
 19. A exposição a níveis de ruído extremamente alta pode causar uma perda permanente da audição. Os indivíduos variam consideravelmente a susceptibilidade ao ruído induzido perda de audição, mas quase todo mundo vai perder alguma audição se expostos a ruído suficientemente intensa durante um tempo suficiente.
- Segurança do Trabalho do governo dos EUA e Administração de Saúde (OSHA) especificou os seguintes exposições de nível de ruído admissíveis: de acordo com OSHA, a exposição em excesso dos limites admissíveis acima poderia resultar em alguma perda de audição. Tampões ou protetores para o canal auditivo ou sobre as orelhas, deve ser usada quando se opera este sistema de amplificação de modo a evitar a perda permanente da audição, se a exposição for superior a dos limites tal como descrito acima. Para garantir contra a exposição potencialmente perigoso para elevados níveis de pressão de som, recomenda-se que todas as pessoas expostas a um equipamento capaz de produzir níveis elevados de pressão sonora, como este sistema de amplificação de ser protegidos por protetores auditivos enquanto esta unidade está em operação.
20. Símbolos e nomenclatura utilizados no produto e nos manuais de produtos, destinados para alertar o operador para as áreas onde o cuidado extra pode ser necessário, são os seguintes:

duración por Día em Horas	DBA Nivel de som, resposta lenta
8	90
6	92
4	95
3	97
2	100
1 1/2	102
1	105
1/2	110
1/3 or less	115



Com a intenção de alertar o utilizador para a presença de "tensão perigosa" alto dentro do recinto produtos que poderá ser suficiente para constituir um risco de choque elétrico para as pessoas.

Com a intenção de alertar o usuário da presença de importantes de operação e manutenção (assistência) na literatura que acompanha o produto.

Risco de choque elétrico - NÃO ABRA. Para reduzir o risco de choque eléctrico, não remover a tampa. Não existem peças no interior. Consulte um técnico qualificado.

Para evitar choque elétrico ou risco de incêndio, não exponha este aparelho à chuva ou umidade. Antes de utilizar este aparelho, leia atentamente as instruções de operação.

Se o seu aparelho possui um mecanismo de inclinação ou um armário estilo propina, por favor, use esse recurso de design com cautela. Devido à facilidade com que o amplificador pode ser movida entre as posições de costas rectas e inclinada, usar apenas o amplificador numa superfície plana estável. NÃO operar o amplificador em uma escrivaninha, mesa, prateleira ou de alguma forma inadequada plataforma listada.

WICHTIGE SICHERHEITSHINWEISE



ACHTUNG: Beim Einsatz von Elektrogeräten müssen u.a. grundlegende Vorsichtsmaßnahmen befolgt werden:

1. Lesen Sie sich diese Anweisungen durch.
 2. Bewahren Sie diese Anweisungen auf.
 3. Beachten Sie alle Warnungen.
 4. Befolgen Sie alle Anweisungen.
 5. Setzen Sie dieses Gerät nicht in der Nähe von Wasser ein.
 6. Reinigen Sie es nur mit einem trockenen Tuch.
 7. Blockieren Sie keine der Lüftungsöffnungen. Führen Sie die Installation gemäß den Anweisungen des Herstellers durch.
 8. Betreiben Sie das Gerät nicht neben Wärmequellen wie Heizgeräten, Heizgeräten, Ofen oder anderen Geräten (auch Verstärkern), die Wärme erzeugen.
 9. Verwenden Sie nur Kaltgeräte-Netzkaabel aus dem Fachhandel.
 10. Schützen Sie das Netzkabel, sodass niemand darauf tritt oder es geknickt wird, insbesondere an Steckern oder Buchsen am Gerät.
 11. Verwenden Sie nur die vom Hersteller erhältlichen Zubehörgeräte oder Zubehörteile.
 12. Verwenden Sie nur einen Wagen, Stativ, Dreifuß, Träger oder Tisch, der den Angaben des Herstellers entspricht oder zusammen mit dem Gerät verkauft wurde. Wird ein Wagen verwendet, bewegen Sie den Wagen mit dem darauf befindlichen Gerät besonders vorsichtig, damit es nicht umkippt und möglicherweise jemand verletzt wird.
 13. Der Netzstecker bzw. Gerätestecker wird zum Trennen vom Stromnetz verwendet und muß immer leicht zugänglich sein. Der Benutzer sollte auf einfachen Zugang zu allen Netzsteckern, Gerätesteckern und Netz-Schalttern achten
- Ziehen Sie den Netzstecker bei Gewitter heraus oder wenn das Gerät längere Zeit nicht benutzt wird.
14. Lassen Sie sämtliche Wartungsarbeiten von qualifizierten Kundendiensttechnikern durchführen. Eine Wartung ist erforderlich, wenn das Gerät in irgendeiner Art beschädigt wurde, etwa wenn das Netzkabel oder der Netzstecker beschädigt wurden, Flüssigkeit oder Gegenstände in das Gerät gelangt sind, das Gerät Regen oder Feuchtigkeit ausgesetzt wurde, nicht normal arbeitet oder heruntergefallen ist.
 15. Schließen Sie das Gerät nur an eine Stromquelle an, die am Gerät neben dem Netzkabel angegeben ist.

Dauer pro Tag in Stunden	Geräuschpegel dBA	langsame Reaktion
8	90	
6	92	
4	95	
3	97	
2	100	
1 1/2	102	
1	105	
1/2	110	
1/4 oder weniger	115	

16. Wenn dieses Produkt in ein Geräte-Rack eingebaut werden soll, muss eine Versorgung über die Rückseite eingerichtet werden.

18. Dieses Gerät darf nicht ungeschützt Wassertropfen und Wasserspritzern ausgesetzt werden und es muss darauf geachtet werden, dass keine mit Flüssigkeiten gefüllte Gegenstände, wie z. B. Blumenvasen, auf dem Gerät abgestellt werden.

19. Belastung durch extrem hohe Lärmpegel kann zu dauerhaftem Gehörverlust führen. Die Anfälligkeit für durch Lärm bedingten Gehörverlust ist von Mensch zu Mensch verschieden, das Gehör wird jedoch bei jedem in gewissem Maße geschädigt, der über einen bestimmten Zeitraum ausreichend starkem Lärm ausgesetzt ist. Die US-Arbeitschutzbehörde (Occupational and Health Administration, OSHA) hat die folgenden zulässigen Pegel für Lärmbelastung festgelegt:

Laut OSHA kann jede Belastung über den obenstehenden zulässigen Grenzwerten zu einem gewissen Gehörverlust führen. Sollte die Belastung die obenstehenden Grenzwerte übersteigen, müssen beim Betrieb dieses Verstärkungssystems Ohrstöpsel oder Schutzvorrichtungen im Gehörgang oder über den Ohren getragen werden, um einen dauerhaften Gehörverlust zu verhindern. Um sich vor einer möglicherweise gefährlichen Belastung durch hohe Schalldruckpegel zu schützen, wird allen Personen empfohlen, die mit Geräten arbeiten, die wie dieses Verstärkungssystem hohe Schalldruckpegel erzeugen können, beim Betrieb dieses Geräts einen Gehörschutz zu tragen.

20. Symbole und Nomenklatur, die auf dem Produkt und in den Handbüchern stehen, sollen den Bediener auf die Bereiche, in denen besondere Vorsicht notwendig sein kann, alarmieren und sind wie folgt:

Sollen den Benutzer auf das Vorhandensein von "gefährlicher Hoch- Spannung" im Gerätegehäuse hinweisen, um die Gefahr eines elektrischen Schlags für Personen zu vermeiden..

Sollen den Benutzer auf das Vorhandensein wichtiger Betriebs- und Wartungsanweisungen in der beigelegten Dokumentation aufmerksam machen.

Gefahr eines elektrischen Schlags - NICHT ÖFFNEN. Um die Gefahr eines elektrischen Schlags zu reduzieren, darf die Abdeckung entfernt werden. Keine zu wartenden Teile im Inneren. Überlassen Sie die Wartung qualifiziertem Fachpersonal.

Gefahr eines elektrischen Schlags - NICHT ÖFFNEN. Um die Gefahr eines elektrischen Schlags zu vermeiden, darf die Abdeckung nicht geöffnet werden.. Überlassen Sie die Wartung qualifiziertem Fachpersonal.

Wenn Ihr Gerät über einen Kippmechanismus oder eine "Tilt-back"- Funktion verfügt, benutzen Sie diese Funktion mit Vorsicht. Aufgrund der Leichtigkeit, mit der der Verstärker zwischen geraden und schrägen Rücken Positionen bewegt werden kann, verwenden Sie nur den Verstärker auf einer ebenen, stabilen Oberfläche. NICHT den Verstärker auf einem Schreibtisch, Tisch, Regal oder sonst eine ungeeignete nicht stabile Plattform stellen.

IMPORTANTI ISTRUZIONI DI SICUREZZA



AVVERTENZA: Quando si usano prodotti elettrici, alcune precauzioni dovrebbero essere sempre seguite, tra cui le seguenti:

1. Leggere queste istruzioni.
 2. Conservare queste istruzioni di sicurezza.
 3. Osservare tutte le avvertenze.
 4. Seguire tutte le istruzioni.
 5. Non utilizzare questo apparecchio vicino all'acqua.
 6. Pulire solo con un panno asciutto.
 7. Non ostruire le aperture di ventilazione. Installare in conformità con le istruzioni del produttore.
 8. Non installare vicino a fonti di calore come radiatori, regolatori di calore, stufe o altri apparecchi (inclusi gli amplificatori) che producono calore.
 9. Un apparecchio in Classe I deve essere collegato a una presa di corrente di rete con connessione di protezione. Non annullare l'obiettivo di sicurezza della spina polarizzata o con messa a terra. Una spina polarizzata ha due lame, una più larga dell'altra. Una spina con messa a terra ha due lame e un terzo polo di terra. La lama più larga o il terzo polo servono per la sicurezza. Se la spina fornita non è adatta alla propria presa, consultare un elettricista per la sostituzione della presa obsoleta.
 10. Proteggere il cavo di alimentazione venga calpestato o schiacciato, soprattutto in corrispondenza delle spine, delle prese e al punto in cui esce dall'apparecchio.
 11. Usare solo dispositivi opzionali / accessori forniti dal produttore.
 12. Usare solo con un carrello, supporto, cavalletto, sostegno o tavola specificate dal produttore o venduti con l'apparecchio. Quando si usa un carrello, prestare attenzione, muovendo il carrello / la combinazione di apparecchi, a non ferirsi-over.
 13. La spina dell'alimentazione o apparecchio viene utilizzato come dispositivo di scollegamento e deve restare sempre operativo. L'utente deve consentire un facile accesso a qualsiasi presa di rete, accoppiatore di rete e interruttore di rete utilizzato in combinazione con l'unità rendendo così facilmente accessibile. Scollegare l'apparecchio durante i temporali o se non viene utilizzato per lunghi periodi di tempo.
 14. Per l'assistenza rivolgersi a personale qualificato. L'assistenza è necessaria quando l'apparecchio è stato danneggiato in qualsiasi modo, come ad esempio quando il cavo di alimentazione o la spina sono danneggiati, è stato versato del liquido o degli oggetti sono caduti all'interno, l'apparecchio è stato esposto a pioggia o umidità, non funziona normalmente, o è stato fatto cadere.
 15. Non rompere il pin di terra. Collegare ad una presa di potenza del tipo indicato sull'apparecchio adiacente al cavo di alimentazione.
 16. Se il prodotto deve essere montato in un rack, supporto posteriore dovrebbe essere fornito.
 18. This apparecchio elettrico non deve essere esposto a gocce o schizzi e si deve prestare attenzione a non posizionare oggetti contenenti liquidi, come vasi, sopra l'apparecchio.
 19. L'esposizione a livelli sonori molto elevati può causare la perdita permanente dell'udito. Gli individui La sensibilità al rumore perdita dell'udito causata, ma quasi tutti si perde un po' di danni in caso di esposizione al rumore sufficientemente intenso per un tempo sufficiente.
- Sicurezza sul lavoro del governo degli USA and Health Administration (OSHA) ha elaborato la seguente tabella di tolleranza ai rumori: Secondo l'OSHA, l'esposizione prolungata ai limiti riportati qui a fianco potrebbe causare perdita di udito. Tappi per le orecchie o protezioni per il condotto orecchie o sopra le orecchie devono essere indossati quando si adopera questo sistema di amplificazione, al fine di evitare la perdita permanente dell'udito, se si superano i limiti di cui sopra. Per assicurarsi contro un'esposizione potenzialmente pericolosa ad elevati livelli di pressione sonora, si raccomanda che tutte le persone esposte ad apparecchi in grado di produrre elevati livelli di pressione sonora, come questo sistema di amplificazione essere protetti da dispositivi di protezione dell'udito mentre l'unità è in funzione.
20. Simboli e nomenclatura utilizzati sul prodotto e nei manuali dei prodotti, finalizzate ad avvisare l'operatore di aree in cui cautela possono essere necessari, sono i seguenti:

Duration Per Day in Hours	Sound Level dBA, slow response
8	90
6	92
4	95
3	97
2	100
1 1/2	102
1	105
3/4	110
1/2 or less	115



Scopo di avvisare l'utente della presenza di 'tensioni pericolose' alta all'interno del prodotto che può essere sufficiente per costituire un rischio di scossa elettrica per le persone.

Destinato per avvisare l'utente della presenza di importanti operativi e di manutenzione (assistenza) nella documentazione che accompagna il prodotto.

Rischio di scossa elettrica - **NON APRIRE**. Per ridurre il rischio di scosse elettriche, non rimuovere il coperchio. Non ci sono parti riparabili dall'utente. Per la manutenzione rivolgersi a personale qualificato.

Per evitare scosse elettriche o incendi, non esporre questo apparecchio alla pioggia o all'umidità. Prima di utilizzare questo apparecchio leggere le istruzioni per l'uso.

(Spegnerne sempre e scollegare il cavo di alimentazione quando l'amplificatore non è in uso)

Se il vostro apparecchio è dotato di un meccanismo di inclinazione o di un mobile in stile contraccoppo, si prega di utilizzare questa caratteristica di design con cautela. A causa della facilità con cui l'amplificatore può essere spostato tra le posizioni schiena dritta e inclinata, utilizzare solo l'amplificatore su una superficie piana e stabile. **NON** utilizzare l'amplificatore su una scrivania, tavolo, uno scaffale o comunque inadatti piattaforma nonstabile.



USER MANUAL

MODEL NUMBER:

SERIAL NUMBER:

PLACE OF PURCHASE:

DATE OF PURCHASE:

PLEASE COMPLETE FOR FUTURE REFERENCE

 LANEYAMPLIFICATION

 LANEYAMPLIFICATION

 LANEYAMPS

 LANEYTV

DESIGNED & ENGINEERED IN THE UK BY LANEY

WWW.LANEY.CO.UK

REVISION 1.0